



**PLANTRONICS**  
SOUND INNOVATION™

- ● ● ● → USER GUIDE\_  
BRUGER VEJLEDNING\_  
BENUTZERHANDBUCH\_  
GUÍA DE L USUARIO\_  
KÄYTTÖOPAS\_  
GUIDE DE L'UTILISATEUR\_  
GUIDA DELL'UTENTE\_  
GEBRUIK SAANWIJZING\_  
BRUKERHÅNDBOK\_  
MANUAL DO UTILIZADOR\_  
ANVÄNDARHÅNDBOK\_

## C S70N

WIRELESS OFFICE HEADSET SYSTEM  
HEADSET SYSTEM TIL DET TRÅDLØSE KONTOR  
SCHNURLOSES HEADSET-SYSTEM FÜR DAS BÜRO  
SISTEMA INALÁMBRICO DE AURICULARES PARA OFICINA  
LANGATON KEVYTKUUKÄRJE STELMÄ TOIMIS TÖTYÖHÖN  
SYSTÈME D'ORILLÉTE DE BUREAU SANS FIL CS70  
SISTEMA DI AURICOLARI WIRELESS PERFICIO  
DRAADLOOS-KANTOORHEADSET-SYSTEEM  
TRÅDLØST HODESETTSYSTEM FOR KONTORET  
SISTEMA DE AURICULAR SEM FIOS  
TRÅDLÖST HODESETTSYSTEM FÖR KONTORET

Autorisierter Plantronics Vertriebspartner (Deutschland, Österreich, Schweiz):



**C + HC - COMPUTER + HEADSET  
COMPANY GmbH**

Obenhauptstraße 13  
22335 Hamburg

Telefon (040)500580-20  
Telefax (040)500580-30  
info@comhead.de

[www.comhead.de](http://www.comhead.de)



© 2006 Plantronics, Inc. All rights reserved. Plantronics, the logo design, CS70N, IntelliStand, and Sound Innovation are trademarks or registered trademarks of Plantronics, Inc. All other trademarks are the property of their respective owners.

Patents U.S. 5,210,791; 6,735,453; 6,923,688; 7,075,270; D469,756; Australia 147229; 303053; China ZL200530008542.5; EM 293964-0003; 543798-0001; 543798-0002; France 651,857-651,865; Germany 40108524.4; GB Regd.Des.No. 2104923 and Patents Pending 72535-06 (01.07)



## TABLE OF CONTENTS

### EN TABLE OF CONTENTS

Register Your Product	4
Welcome	5
Package Contents	6
Features	10
Setup	18
Setup – Handset Lifter (Optional)	22
Charging	26
Positioning	28
Adjusting Fit	29
Multi-shift Pairing	30
Making/Answering/Ending Calls	34
Checking Compatibility	42
Listening Volume	44
Speaking Volume	46
Headset Mute	48
Headset Controls	49
Base Indicator Lights	54
Subscription	58
Additional Parts (if required)	59
Maintenance	62
Technical Assistance	63

### DE INHALT

Registrieren sie ihr produkt	4
Willkommen	5
Paketinhalt	6
Merkmale	10
Einrichtung	18
Einrichtung – Telefonhörer-Lifter (optional)	22
Laden der Batterie	26
Positionierung	28
Anpassen des Kopfbügels	29
Multi-Shift-Paarung	30
Tätigen/Annehmen/ Beenden von Anrufen	34
Überprüfen der Kompatibilität	42
Hörlautstärke	44
Sprechlautstärke	46
Headset-Stummschaltung	48
Headset-Regler	49
Leuchtanzeigen an der Basisstation	54
Anmeldung	58
Zubehör (wenn erforderlich)	59
Pflege	62
Technische Unterstützung	63

### DK INDHOLD

Registrer dit produkt	4
Velkommen	5
Pakkens indhold	6
Funktioner	10
Installation	18
Installation – Håndsætlofter (tilbehør)	22
Opladning	26
Placering	28
Ændring af pasform	29
Multi-shift-parring	31
Foretage/besvare/afslutte opkald	35
Kontrol af kompatibilitet	42
Lyttefyldstyrke	44
Talefyldstyrke	46
Deaktivering af lyden på headsettet	48
Knapper på headset	50
Indikatorlamper på baseenheden	54
Abonnement	58
Yderligere dele (Hvis det er nødvendigt)	59
Vedligeholdelse	62
Teknisk hjælp	63

### ES ÍNDICE

Registre el producto	4
Bienvenido	5
Contenido del paquete	6
Características	10
Configuración	18
Instalación del dispositivo para descolgar el teléfono (optativo)	22
Carga	26
Ubicación	28
Ajuste	29
Emparejamiento múltiple	31
Realización, respuesta y fin de llamadas	35
Comprobación de compatibilidad	42
Volumen De Escucha	44
Volumen De Conversación	46
Función Mute del auricular	48
Controles del auricular	50
Luces indicadoras de la base	55
Registro	58
Piezas adicionales (en caso necesario)	60
Mantenimiento	62
Asistencia técnica	63

## TABLE OF CONTENTS

### FI SISÄLLYSLUETTELO

Rekisteröi tuotteesi	4
Tervetuloa	5
Pakkauksen sisältö	6
Ominaisuudet	10
Asentaminen	18
Asentaminen – luuripidike (lisävaruste)	22
Lataaminen	27
Sijoittaminen	28
Säätäminen	29
Pariiliitokset usean laitteen kanssa	31
Soittaminen, vastaaminen ja puhelun lopettaminen	35
Yhteensopivuuden tarkistaminen	43
Kuunteluvoimakkuus	44
Puheen Äänenvoimakkuus	46
Kevytkuulokkeen mykistäminen	48
Kevytkuulokkeen säädöt	51
Tukiaseman merkivalot	55
Liittäminen	58
Varaosat (tarvittaessa)	60
Huolto	62
Tekninen tuki	63

### FR SOMMAIRE

Bienvenue	5
Enregistrez votre produit	5
Contenu du boîtier	6
Caractéristiques	10
Installation	18
Installation : levier décroché du combiné (en option)	22
Chargement	27
Positionnement	28
Port réglable	29
Couplage d'oreillette	31
Passer/prendre/ terminer des appels	35
Vérification de compatibilité	43
Volume D'écoute	45
Volume A L'émission	47
Touche secret de l'oreillette	48
Contrôles de l'oreillette	51
Témoins lumineux de la base	55
Connexion	58
Pièces supplémentaires (si nécessaire)	60
Entretien	62
Assistance technique	63

### IT INDICE

Introduzione	5
Effettuare la registrazione	5
Contenuto della confezione	8
Caratteristiche	12
Configurazione	20
Configurazione - dispositivo di risposta automatico (opzionale)	24
Ricarica	27
Posizionamento	28
Regolazione	29
Associazione multipla	32
Esecuzione/risposta/ termine delle chiamate	36
Verifica della compatibilità	43
Volume Di Ascolto	45
Volume Di Conversazione	47
Esclusione microfono della cuffia	48
Comandi della cuffia	52
Indicatori luminosi della base	56
Registrazione	58
Parti aggiuntive (se richieste)	61
Manutenzione	62
Assistenza tecnica	63

### NL INHOUD

Welkom	5
Registreeer dit product	5
Inhoud van de verpakking	8
Functies	12
Installatie	20
Installatie – telefoonhoorn-lifter (optioneel)	24
Opladen	27
Positionering	28
Pasvorm afstellen	29
Afstemmen bij verwisselen van headset	32
Oproepen plaatsen/aannemen/ beëindigen	36
Compatibiliteit testen	43
Luistervolume	45
Spraakvolume	47
Headset dempen	48
Headsetbediening	52
Waarschuwingslampjes basisstation	56
Koppelen	58
Accessoires (indien nodig)	61
Onderhoud	62
Technische ondersteuning	63

## TABLE OF CONTENTS

### NO INNHOLD

Velkommen	5
Registrer produktet	5
Innholdet i pakken	8
Funksjoner	12
Oppsett	20
Oppsett – håndsettøfler (tilleggsstyr)	24
Lading	27
Plassering	28
Justere tilpasningen	29
Flerskiift-sammenkobling	33
Ringe / svare på samtaler / avslutte samtaler	37
Kontrollere kompatibiliteten	43
Lyttevolum	45
Talevolum	47
Demping av hodesettet	48
Hodesettkontroller	53
Lampene på baseenheten	56
Tilknytning	58
Tilleggsstyr (om nødvendig)	61
Vedlikehold	62
Teknisk hjelp	63

### PT ÍNDICE

Bem-vindo	5
Registe o seu produto	5
Conteúdo da Embalagem	8
Características	12
Configuração	20
Configuração – Suporte de Atendimento do Microauscultador (Opcional)	24
Carregamento	27
Posicionamento	28
Ajustes	29
Emparelhamento Multicomutação Fazer/Atender/Terminar Chamadas	37
Verificação de Compatibilidade	43
Volume De Audição	45
Volume De Voz	47
Corte de Som do Auricular	48
Controlos do auricular	53
Luzes Indicadoras da Base	57
Subscrição	58
Peças Adicionais (se necessário)	61
Manutenção	62
Assistência Técnica	63

### SE INNEHÅLL

Välkommen	5
Registrera produktene	5
Förpackningens innehåll	8
Funktioner	12
Installation	20
Installation – lurlyftare (tilval)	24
Laddning	27
Placering	28
Ställa in passform	29
Multi-shift-matchning	33
Ringa/svara på/avsluta samtal	37
Kontrollera kompatibilitet	43
Lysningsvolym	45
Talvolym	47
Sekretess för headset	48
Kontroller för headset	53
Indikatorlampa, basenhet	57
Matchning	58
Förlängningsarm (vid behov)	61
Underhåll	62
Teknisk support	63

## REGISTRATION

### EN REGISTER YOUR PRODUCT ONLINE

Visit [www.plantronics.com/productregistration](http://www.plantronics.com/productregistration) to register your product online so we can provide you with the best possible service.

### DE ONLINE-REGISTRIERUNG IHRES PRODUKTES

Besuchen Sie [www.plantronics.com/productregistration](http://www.plantronics.com/productregistration), um Ihr Produkt online zu registrieren. Auf diese Weise können wir Ihnen den bestmöglichen Service.

### DK REGISTRER DIT PRODUKT ONLINE

Gå til [www.plantronics.com/productregistration](http://www.plantronics.com/productregistration) for at registrere dit produkt online, så vi kan yde den bedst mulige service.

### ES REGISTRO DEL PRODUCTO EN LÍNEA

Para registrar el producto en línea, visite [www.plantronics.com/productregistration](http://www.plantronics.com/productregistration). De esta manera, podremos proporcionarle el mejor servicio.

### FI REKISTERÖI HANKKIMASI LAITE INTERNETISSÄ

Rekisteröi laitteesi osoitteessa [www.plantronics.com/productregistration](http://www.plantronics.com/productregistration), jotta voisimme auttaa sinua parhaan mahdollisen palvelun ja teknisen tuen saamisessa mahdollisen palvelun.

## WELCOME

### EN WELCOME

This User Guide provides instructions on setting up and using the Plantronics CS70N wireless office headset system. **⚠ WARNING:** Please refer to the separate Safety Instructions booklet for important product safety information prior to installation or use. For additional help, service or support information, refer to the product warranty card or visit [www.plantronics.com](http://www.plantronics.com).

### DE WILLKOMMEN

Dieses Benutzerhandbuch enthält Anweisungen zur Einrichtung und Verwendung des schnurlosen Plantronics Headset-Systems CS70N für das Büro. **⚠ ACHTUNG:** Die Broschüre „Wichtige Sicherheitshinweise“ enthält wichtige Sicherheitsinformationen, die Sie vor der Installation oder Verwendung des Produkts beachten sollten. Weitere Informationen sowie Informationen zu Service oder Support finden Sie auf der Garantiekarte zu Ihrem Produkt oder unter [www.plantronics.com](http://www.plantronics.com).

### DK VELKOMMEN

Denne brugervejledning indeholder oplysninger om opsætning og anvendelse af Plantronics CS70N Wireless Office Headset System. **⚠ ADVARSEL:** Læs den separate brochure med sikkerhedsinstruktioner for at få vigtige oplysninger om produktsikkerhed, inden du installerer eller bruger produktet. Hvis du ønsker yderligere hjælp, service eller support-oplysninger, henvises du til produktgarantikortet, eller du kan besøge [www.plantronics.com](http://www.plantronics.com).

### ES BIENVENIDO

En la presente guía del usuario se proporcionan instrucciones para instalar y utilizar el sistema inalámbrico de auriculares para oficina CS70N de Plantronics. **⚠ PRECAUCIÓN:** Consulte el folleto de instrucciones sobre seguridad que se suministra por separado para obtener información sobre seguridad del producto antes de su instalación o uso. Si desea obtener más ayuda, asistencia o información acerca de la compatibilidad, consulte la tarjeta de garantía del producto o visite [www.plantronics.com](http://www.plantronics.com).

### FI Tervetuloa

Tässä käyttöoppaassa annetaan ohjeita langattoman, toimistokäyttöön tarkoitetun Plantronics CS70N -kuulokejärjestelmän asentamiseen ja käyttämiseen. **⚠ VAROITUS:** Laitteen mukana toimitetussa Turvallisuusohjeet-kirjasessa on tärkeitä tietoja laitteen turvallisesta käytöstä. Lue kirjanen ennen laitteen asentamista tai käyttöönottoa. Tuotteen takuukortissa on tiedot, mistä saat ohjeita, huoltoa tai tukea. Tiedot löytyvät myös osoitteesta [www.plantronics.com](http://www.plantronics.com).

### FR ENREGISTREZ VOTRE PRODUIT EN LIGNE.

Consultez le site [www.plantronics.com/productregistration](http://www.plantronics.com/productregistration) pour enregistrer votre produit en ligne et recevoir ainsi les meilleurs services.

### IT REGISTRAZIONE DEL PRODOTTO ONLINE

Visitare il sito Web [www.plantronics.com/productregistration](http://www.plantronics.com/productregistration) per registrare online il prodotto acquistato e ricevere il miglior servizio.

### NL REGISTREER HET PRODUCT ON-LINE

Registreer het product on line op [www.plantronics.com/productregistration](http://www.plantronics.com/productregistration), zodat we u de best mogelijke service.

### NO REGISTRER PRODUKTET ELEKTRONISK

Gå til [www.plantronics.com/productregistration](http://www.plantronics.com/productregistration) for å registrere produktet elektronisk, slik at vi kan gi deg best mulig service.

### FR BIENVENUE

Ce guide de l'utilisateur comprend les instructions d'installation et d'utilisation du système de micro-casque professionnel sans fil CS70N de Plantronics. **⚠ ATTENTION:** Reportez-vous au livret d'instructions relatives à la sécurité pour les informations importantes relatives à la sécurité avant d'installer ou d'utiliser l'appareil. Pour obtenir des informations concernant les services ou l'assistance, reportez-vous à la carte de garantie du produit ou visitez le site : [www.plantronics.com](http://www.plantronics.com).

### IT INTRODUZIONE

La presente Guida dell'utente contiene istruzioni relative all'impostazione e all'uso del sistema di auricolari wireless per ufficio Plantronics CS70N. **⚠ ATTENZIONE:** Per informazioni sulla sicurezza del prodotto, fare riferimento al documento "Importanti istruzioni sulla sicurezza", fornito separatamente, prima dell'installazione e dell'uso del prodotto. Per ulteriore supporto, assistenza o informazioni, fare riferimento alla scheda di garanzia del prodotto o visitare il sito Web [www.plantronics.com](http://www.plantronics.com).

### NL WELKOM

Deze gebruikershandleiding bevat aanwijzingen voor de installatie en het gebruik van het Plantronics CS70N-headsetsysteem voor draadloze kantoren. **⚠ FORSIKTIG:** Raadpleeg voorafgaand aan de installatie en het gebruik van het product het boekje met belangrijke veiligheidsinformatie. Raadpleeg de garantiekaart voor meer hulp, ondersteuning of voor reparatie, of ga naar [www.plantronics.com](http://www.plantronics.com).

### NO VELKOMMEN

Denne brukerhåndboken gir instruksjoner om oppsett og bruk av Plantronics CS70N trådløst profesjonelt hodesettssystem. **⚠ LET OP:** Se viktig produktikkerhetsinformasjon i det separate heftet om sikkerhetsinstruksjoner før du installerer eller bruker produktet. Hvis du trenger mer hjelp, service eller støtteinformasjon, kan du se produkt-garantikortet eller gå til [www.plantronics.com](http://www.plantronics.com).

### PT BEM-VINDO

Este Manual do Utilizador contém instruções relativas à instalação e utilização do Sistema de Auricular Sem Fios Plantronics CS70N. **⚠ ATENÇÃO:** Antes da instalação ou utilização do produto, consulte o folheto de Instruções de Segurança para obter informação de segurança. Para mais ajuda, assistência ou informações de suporte, consulte o cartão da Garantia do produto, ou visite [www.plantronics.com](http://www.plantronics.com).

### SE VÄLKOMMEN

I den här handboken finns instruktioner om hur du installerar och använder Plantronics trådlösa headsetsystem CS70N. **⚠ VARNING:** Innan du installerar eller börjar använda produkten bör du läsa i broschyren Säkerhetsanvisningar, som innehåller viktig produktsäkerhetsinformation. Om du vill ha ytterligare information om hjälp, service eller support läser du på garantisedel eller går till [www.plantronics.com](http://www.plantronics.com).

### PT REGISTE O SEU PRODUTO ON-LINE

Visite [www.plantronics.com/productregistration](http://www.plantronics.com/productregistration) para registrar o seu produto on-line, para que possamos facultar-lhe.

### SE REGISTRERA PRODUKTEN ONLINE

Besök [www.plantronics.com/productregistration](http://www.plantronics.com/productregistration) och registrera din produkt online så att vi kan ge dig bästa möjliga service.

## PACKAGE CONTENTS

### A. Headset



### B. Base



### C. Handset Lifter (Optional)



## PACKAGE CONTENTS

### EN PACKAGE CONTENTS

#### A. Headset

1. Gel Eartips
2. Eartips

#### B. Base

1. Telephone Cord
2. AC Charger

#### C. Handset Lifter (Optional)

Additional parts (if required). Details on page 59.

1. Ringer Microphone
2. Extender Arm with Stabilizers
3. For Nortel i2004 Phones Only

### DE PAKETINHALT

#### A. Headset

1. Gel-Ohrstöpsel
2. Ohrhörer

#### B. Basisstation

1. Telefonkabel
2. Ladegerät

#### C. Telefonhörer-Lifter (optional)

Zubehör (wenn erforderlich) Weitere Informationen auf Seite 59.

1. Klingelton-Mikrofon
2. Verlängerungsarm mit Stabilisatoren
3. Nur bei Nortel i2004-Telefonen

### DK PAKKENS INDHOLD

#### A. Headset

1. Ørepropper i Gel
2. Ørepropper

#### B. Baseenhed

1. Telefonledning
2. Lysnetoplader

#### C. Håndsættøfter (tilbehør)

Yderligere dele (Hvis det er nødvendigt). Der er flere oplysninger på side 59.

1. Ekstern mikrofon
2. Forlængerarm med stabilisatorer
3. Kun til Nortel i2004-telefoner

### ES CONTENIDO DEL PAQUETE

#### A. Auricular

1. Extremos de auricular de plástico
2. Extremos del auricular

#### B. Base

1. Cable del teléfono
2. Cargador de CA

#### C. Dispositivo para descolgar el teléfono (optativo)

Piezas adicionales (en caso necesario). Más información en la página 60.

1. Micrófono del timbre
2. Brazo de prolongación con arandelas de sujeción
3. Sólo para teléfonos Nortel i2004

### FI PAKKAUKSEN SISÄLTÖ

#### A. Kevytkuuloke

1. Geelikorvatynnyt
2. Korvanapit

#### B. Tukiasema

1. Puhelinkaapeli
2. Laturi

#### C. Luuripidike (lisävaruste)

Varaosat (tarvittaessa) Tiedot sivulla 60

1. Mikrofonit
2. Varren jatko-osa ja vakaajat
3. Vain Nortel i2004-puhelimissa

### FR CONTENU DU BOÎTIER

#### A. Oreillette

1. Embouts d'oreille en gel
2. Haut-parleurs

#### B. Base

1. Cordon du téléphone
2. Chargeur secteur

#### C. Levier décroché du combiné (en option)

Pièces supplémentaires (si nécessaire) Voir la page 60 pour plus de détails.

1. Microphone avec haut-parleurs intégrés
2. Perche d'extension avec stabilisateurs
3. Pour téléphones Nortel i2004 uniquement

## PACKAGE CONTENTS

### A. Headset

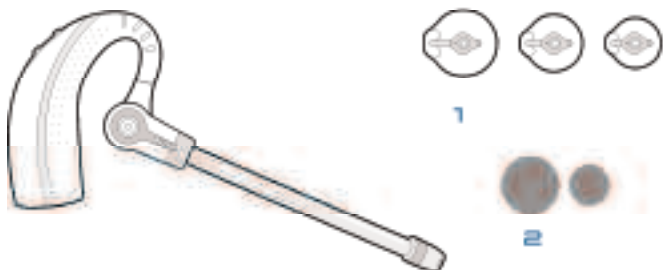

### B. Base



### C. Handset Lifter (Optional)



## PACKAGE CONTENTS

### IT CONTENUTO DELLA CONFEZIONE

#### A. Auricolare

1. Cuscinetti auricolari in gel
2. Cuscinetti

#### B. Base

1. Cavo del telefono
2. Caricabatterie CA

#### C. Dispositivo di risposta automatico (opzionale)

Parti aggiuntive (se richieste) Dettagli a pagina 61.

1. Microfono della suoneria
2. Braccio estensibile con stabilizzatori
3. Solo per telefoni Nortel i2004

### NL INHOUD VAN DE VERPAKKING

#### A. Headset

1. Gel-oordopjes
2. Oordopjes

#### B. Basisstation

1. Telefoonsnoer
2. Wisselstroomoplader

#### C. Telefoonhoorn-lifter (optioneel)

Accessoires (indien nodig) Details op pagina 61.

1. Belmicrofoon
2. Verlengarm met stabilisators
3. Alleen voor telefoons van het type Nortel i2004

### NO INNHOLDET I PAKKEN

#### A. Hodesett

1. Gel-ørepropper
2. Ørepropper

#### B. Baseenhet

1. Telefonledning
2. Vekselstrømslader

#### C. Håndsettøfter (tilleggsutstyr)

Tilleggsutstyr (om nødvendig). Mer informasjon på side 61.

1. Ringemikrofon
2. Forlengerarm med stabilisatorer
3. Bare til Nortel i2004-telefoner

### PT CONTEÚDO DA EMBALAGEM

#### A. Auricular

1. Almofadas para a orelha em gel
2. Almofadas para as Orelhas

#### B. Base

1. Fio Telefónico
2. Carregador de CA

#### C. Suporte de Atendimento do Microauscultador (opcional)

Peças Adicionais (se necessário). Detalhes na pág.61.

1. Microfone com Toque
2. Braço Extensivo com Estabilizadores
3. Apenas para telefones Nortel i2004

### SE FÖRPACKNINGENS INNEHÅLL

#### A. Headset

1. Öronsnäckor i gel
2. Öronkuddar

#### B. Basstation

1. Telefonsladd
2. Laddare

#### C. Lurlyftare (tillval)

Förlängningsarm (vid behov) Information på sidan 61.

1. Inljudsmikrofon
2. Förlängningsarm med stabilisatorer
3. Enbart för Nortel i2004-telefoner

## FEATURES

### A. Front

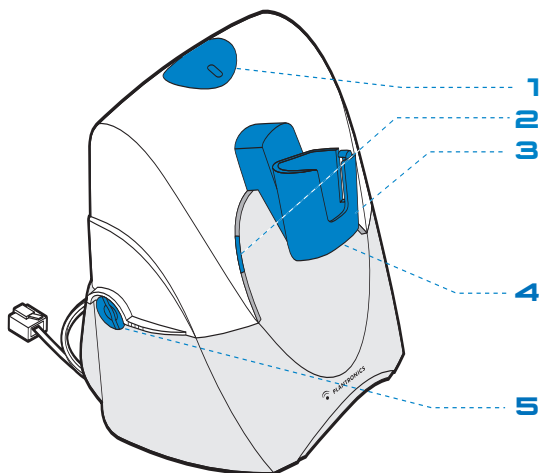

### B. Rear

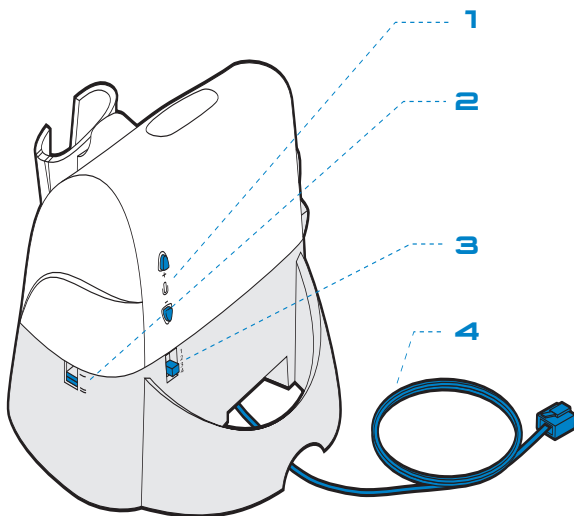

## FEATURES

### EN BASE

#### A. FRONT:

- Indicator Lights
1. Talk (Green)
  2. Power (Red)
  3. Charge (Amber)
  4. Charging Cradle
  5. Telephone Configuration Dial

#### B. REAR:

1. Speaking Volume Minor Adjust
2. IntelliStand On/Off Switch (to automate call control button)
3. Listening Volume Major Adjust
4. Telephone Cord

#### C. BOTTOM VIEW:

1. Telephone Handset Jack
2. Lifter Jack
3. AC Charging Jack
4. Telephone Cord Jack
5. Speaking Volume Major Adjust

### DE BASISSTATION

#### A. VORDERSEITE:

##### Leuchtanzeigen

1. Gesprächsleuchte (Grün)
2. Ein/Aus-Anzeige (Rot)
3. Ladeanzeige (Gelb)
4. Ladestation
5. Konfigurationsdreheschalter des Telefons

#### B. RÜCKSEITE:

1. Sprechlautstärke anpassen (geringfügig)
2. IntelliStand-Ein/Aus-Schalter (Automatisierung der Gesprächstaste)
3. Hörlautstärke anpassen (in größeren Schritten)
4. Telefonkabel

#### C. UNTERSEITE:

1. Buchse für den Telefonhörer
2. Buchse für den Telefonhörer-Lifter
3. Buchse für das Ladegerät
4. Buchse für das Telefonkabel
5. Sprechlautstärke anpassen (in größeren Schritten)

### DK BASEENHED

#### A. FRONT:

##### Indikatorer

1. Tale (grøn)
2. Strøm (rød)
3. Opladning (gul)
4. Opladningsgaffel
5. Konfigurationsdrejknep på telefonen

#### B. BAGFRA:

1. Finindstilling af talelydstyrke
2. Til/Fra-Kontakt til IntelliStand (automatisering af knappen til opkaldsstyring)
3. Overordnet indstilling af lytlydstyrke
4. Telefonledning

#### C. SET FRA NEDEN:

1. Stik til telefonhåndsat
2. Stik til håndsatlifter
3. Stik til netstikopladning
4. Stik til telefonledning
5. Overordnet indstilling af talelydstyrke

### ES BASE

#### A. PARTE FRONTAL:

##### Luces indicadoras

1. Conversación (verde)
2. Encendido (rojo)
3. Carga (ámbar)
4. Horquilla de carga
5. Regulador de configuración del teléfono

#### B. PARTE POSTERIOR:

1. Ajuste corto del volumen de conversación
2. Interruptor de apagado/encendido de IntelliStand (para automatizar el botón de control de llamada)
3. Ajuste amplio del volumen de escucha
4. Cable del teléfono

#### C. VISTA INFERIOR DE LA BASE:

1. Conector del micrófono
2. Conector del dispositivo para descolgar el teléfono
3. Conector de carga de CA
4. Conector del cable del teléfono
5. Ajuste amplio del volumen de conversación

### FI TUKIASEMA

#### A. NÄKYMÄ EDESTÄ:

##### Merkkivalot

1. Puheääni (vihreä)
2. Virta (punainen)
3. Lataus (keltainen)
4. Latausalusta
5. Puhelimen asetusäädin

#### B. NÄKYMÄ TAKAA:

1. Puhäänen voimakkuuden pienet säädöt
2. IntelliStand-tukiaseman virtakytkin (puhelunhallintapainikkeen automatisoimista varten)
3. Kuunteluvoimakkuuden suuret säädöt
4. Puhelinkaapeli

#### C. NÄKYMÄ ALHAALTA:

1. Puhelintuurin liitin
2. Pidikkeen liitin
3. Laturiliitin
4. Puhelinjohdon liitin
5. Puhäänen voimakkuuden pienet säädöt

### FR BASE

#### A. AVANT :

##### Témoins lumineux

1. Appel (vert)
2. Marche (rouge)
3. Chargement (orange)
4. Socle chargeur
5. Cadran de configuration du téléphone

#### B. ARRIÈRE :

1. Volume à l'émission, réglage par petits paliers
2. Interrupteur IntelliStand ON/OFF (pour automatiser le bouton de contrôle d'appel)
3. Volume d'écoute, réglage par grands paliers
4. Cordon du téléphone

#### C. VUE DE DESSOUS :

1. Prise du combiné téléphonique
2. Prise du levier décroché du combiné
3. Prise du chargeur secteur
4. Prise du cordon du téléphone
5. Volume à l'émission, réglage par grands paliers

## FEATURES

### A. Front

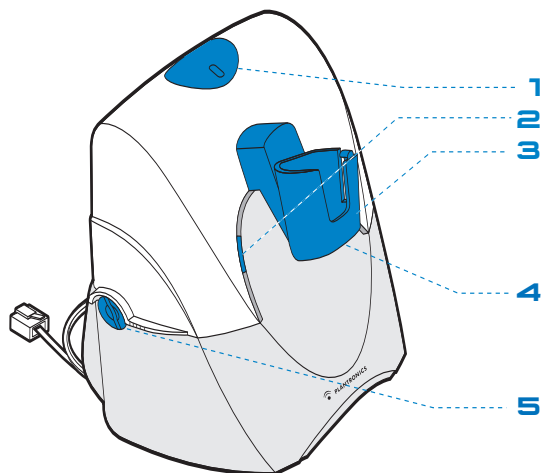

### B. Rear

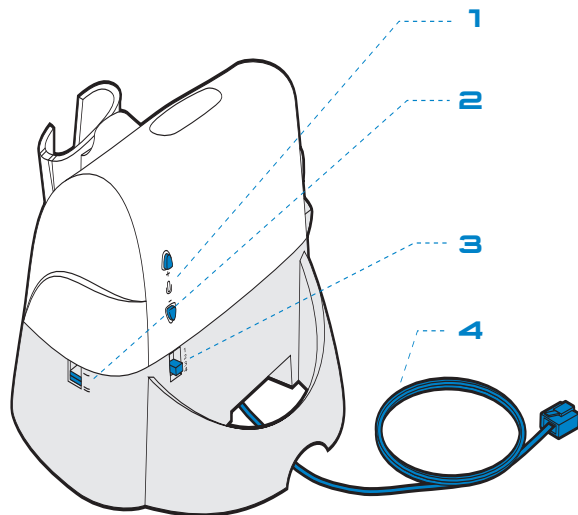

## FEATURES

### IT BASSI

#### A. PARTE ANTERIORE:

- Indicatori luminosi
1. Conversazione (verde)
  2. Accensione (rosso)
  3. Carica lambrà
  4. Supporto di ricarica
  5. Rotellina di configurazione del telefono

#### B. RETRO:

1. Regolazione secondaria del volume di conversazione
2. Interruttore di attivazione/disattivazione IntelliStand (per automatizzare il pulsante di controllo delle chiamate)
3. Regolazione principale del volume di ascolto
4. Cavo del telefono

#### C. VISTA DAL BASSO:

1. Presa jack per cornetta del telefono
2. Presa jack per dispositivo di risposta automatico
3. Presa jack di ricarica CA
4. Presa jack per cavo telefonico
5. Regolazione principale del volume di conversazione

### NO BASENHET

#### A. FORSIDEN:

- Indikatorlamper
1. Tale (grønn)
  2. Strøm (rød)
  3. Lading (gul)
  4. Ladeholder
  5. Konfigurasjonshjul for telefonen

#### B. BAKSIDEN:

1. Små justeringer av talevolum
2. Av-på-bryter for IntelliStand (for automatisk drift av ringekontrollknappen)
3. Store justeringer av lyttevolum
4. Telefonledning

#### C. SEIT FRA UNDERSIDEN:

1. Håndsettkontakt
2. Løfterkontakt
3. Vekselstrømsladerkontakt
4. Telefonledningkontakt
5. Store justeringer av talevolum

### NL BASISSTATION

#### A. VOORZIJDE:

- Waarschuwingslampjes
1. Spraak (Groen)
  2. Voeding (Rood)
  3. Opladen (Oranje)
  4. Oplader/houder
  5. Configuratiechakelaar voor uw telefoon

#### B. ACHTERKANT:

1. Fijnregeling spraakvolume
2. IntelliStand Aan/Uit-schakelaar (voor het automatiseren van de gespreksknop)
3. Hoofdregeeling luistervolume
4. Telefoon snoer

#### C. ONDERAANZICHT:

1. Handsetaansluiting
2. Lifteraansluiting
3. Aansluiting voor de wisselstroomoplader
4. Telefoon snoeraansluiting
5. Hoofdregeeling spraakvolume

### PT BASE

#### A. FRENTE:

- Luzes indicadoras
1. Conversar (Verde)
  2. Energia (Vermelho)
  3. Carregar (Ambar)
  4. Base de Carregamento
  5. Botão de Configuração do Telefone

#### B. ATRÁS:

1. Pequeno Ajuste do Volume da Voz
2. Interruptor Ligar/Desligar IntelliStand (para automatizar o botão de controle de chamadas)
3. Grande Ajuste do Volume de Audição
4. Fio Telefônico

#### C. VISTA INFERIOR:

1. Ficha do Microauscultador do Telefone
2. Ficha do Suporte de Atendimento
3. Ficha de Carregamento CA
4. Ficha do Fio Telefônico
5. Grande Ajuste do Volume da Voz

### SE BASENHET

#### A. FRAMSIDA:

- Indikatorlampe
1. Samtal (grön)
  2. Ström (röd)
  3. Laddning (gul)
  4. Laddningskylka
  5. Konfigurationsväjare

#### B. BAKSIDA:

1. Finjustering av talvolum
2. IntelliStand-omkopplare (knapp för automatisk samtalsstyrning)
3. Grundinställning av lyssningsvolum
4. Telefonladd

#### C. UNDERSIDA:

1. Telefonlursuttag
2. Lurlyftaruttag
3. Nätuttag för laddning
4. Telefonladd uttag
5. Grundinställning av talvolum

## FEATURES

### A. Bottom View

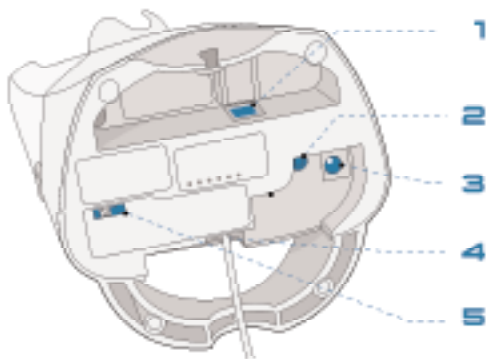

### B. Headset

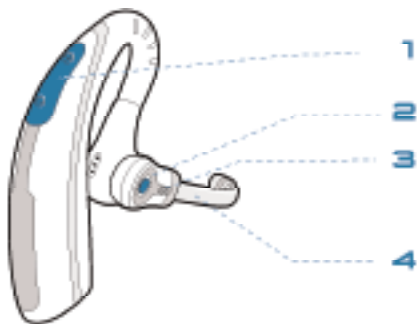

### C. Handset Lifter

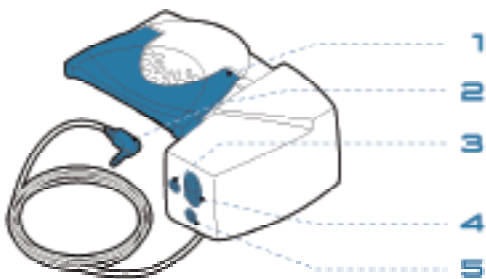

## FEATURES

### EN BASE

#### A. BOTTOM VIEW

1. Telephone Handset Jack
2. Handset Lifter Jack
3. AC Charging Jack
4. Telephone Cord Jack
5. Speaking Volume Major Adjust

#### B. HEADSET

1. Listening Volume/ Mute
2. Call Control Button
3. Talk Indicator Light
4. Noise-Cancelling Boom

#### C. HANDSET LIFTER

1. Handset Lifter Arm
2. Power Cord
3. Ringer Microphone Jack (remove cover)
4. Height Switch
5. Accessory Jack

### DE BASISSTATION

#### A. UNTERSEITE

1. Buchse für den Telefonhörer
2. Buchse des Telefonhörer-Lifters
3. Buchse für das Ladegerät
4. Buchse für das Telefonkabel
5. Sprechlautstärke anpassen (in größeren Schritten)

#### B. HEADSET

1. Hörlautstärke-/Stummschaltungstaste
2. Gesprächstaste
3. Gesprächsleuchtanzeige
4. Mikrofonarm mit Noise Cancelling-Mikrofon

#### C. TELEFONHÖRER-LIFTER

1. Telefonhörer-Lifter-Arm
2. Stromkabel
3. Buchse für das Klingelton-Mikrofon (Abdeckung entfernen)
4. Höhenschalter
5. Zusätzliche Buchse

### DK BASEENHED

#### A. SET FRA NEDEN

1. Stik til telefonhåndsat
2. Jack-stik til håndsat
3. Stik til netstikopladning
4. Stik til telefonledning
5. Overordnet indstilling af talelydstyrke

#### B. HEADSET

1. Lyttelydstyrke/Lydløs
2. Knap til opkaldsstyring
3. Indikatorlampe for tale
4. Støjreducerende arm

#### C. HÅNDSÆTLØFTER

1. Løftearm til håndsat
2. Netledning
3. Stik til ekstern mikrofon (fjern dæksel)
4. Højdekontakt
5. Stik til ekstraplydstyr

### ES BASE

#### A. VISTA INFERIOR DE LA BASE

1. Conector del microteléfono
2. Conector del dispositivo para descolgar el teléfono
3. Conector de carga de CA
4. Conector del cable del teléfono
5. Ajuste amplio del volumen de conversación

#### B. AURICULAR

1. Volumen de escucha y función Mute
2. Botón de control de llamada
3. Luz indicadora de conversación
4. Brazo con anulación de ruido

#### C. DISPOSITIVO PARA DESCOLGAR EL TELÉFONO

1. Brazo del dispositivo para descolgar el teléfono
2. Cable de alimentación eléctrica
3. Conector de micrófono del timbre (retire la tapa)
4. Interruptor de altura
5. Conector para accesorios

### FI TUKIASEMA

#### A. NÄKYMÄ ALHAALTA

1. Puhelinluurin liitin
2. Luuripidikkeen liitin
3. Laturiliitin
4. Puhelinjohton liitin
5. Puheäänien voimakkuuden pienet säädöt

#### B. KEVYTKUULOKE

1. Kuunteluvoimakkuus ja mykistys
2. Puhetunhallintapainike
3. Puheen merkivalo
4. Melua vaimentava puomi

#### C. LUURIPIDIKE

1. Luuripidikkeen varsi
2. Virtajohto
3. Mikrofoniliitin (irrota kansi)
4. Korkeuden säädin
5. Liitin (lisävaruste)

### FR BASE

#### A. VUE DE DESSOUS

1. Prise du combiné téléphonique
2. Prise du levier décroché du combiné
3. Prise du chargeur secteur
4. Prise du cordon du téléphone
5. Volume à l'émission, réglez par grands paliers

#### B. OREILLETTE

1. Volume d'écoute/touche secret
2. Bouton de contrôle d'appel
3. Témoins lumineux d'appel
4. Perche antibruit

#### C. LEVIER DÉCROCHÉ DU COMBINÉ

1. Bras du levier décroché du combiné
2. Cordon d'alimentation
3. Prise du microphone avec haut-parleurs intégrés (retirer le couvercle)
4. Interrupteur de hauteur
5. Prise pour accessoire



## FEATURES

### A. Bottom View

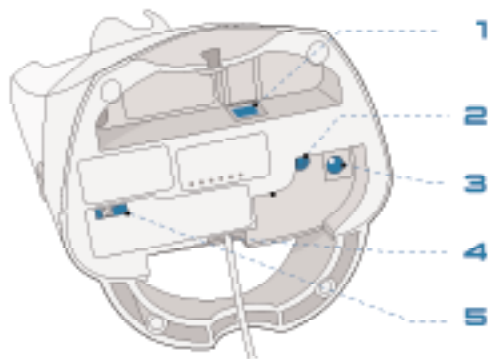

### B. Headset

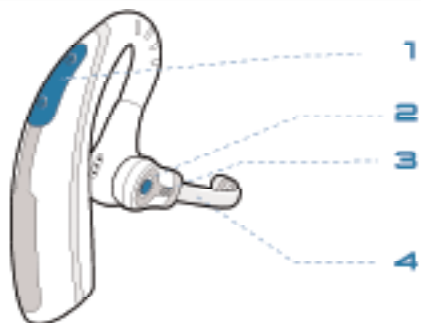

### C. Handset Lifter

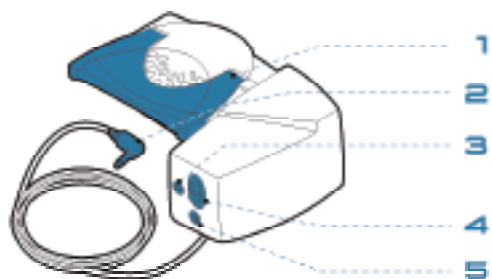

## FEATURES

### IT BASSI

#### A. VISTA DAL BASSO

1. Presa jack per cornetta del telefono
2. Presa jack sul dispositivo di risposta automatico
3. Presa jack di ricarica CA
4. Presa jack per cavo telefonico
5. Regolazione principale del volume di conversazione

#### B. AURICOLARE

1. Volume di ascolto/Esclusione microfono
2. Pulsante di controllo delle chiamate
3. Indicatore luminoso di conversazione
4. Cancellazione di rumore

#### C. DISPOSITIVO DI RISPOSTA AUTOMATICO

1. Supporto del dispositivo di risposta automatico
2. Cavo di alimentazione
3. Presa jack per microfono della suoneria (rimuovere lo sportello)
4. Regolazione altezza
5. Presa jack per accessori

### NL BASISSTATION

#### A. ONDERAANZICHT

1. Handsetaansluiting
2. Aansluiting voor de telefoonhoorn-lifter
3. Aansluiting voor de wisselstroomoplader
4. Telefoonsoeraansluiting
5. Hoofdregeling spraakvolume

#### B. HEADSET

1. Luistervolume/Mute
2. Gesprekknop
3. Spraakindicatielampje
4. Noise-canceling spreekbuis

#### C. TELEFOONHOORN-LIFTER

1. Arm voor de telefoonhoorn-lifter
2. Netsnoer
3. Belmicrofoonaansluiting (verwijder het afdekplaatje)
4. Hoogteschakelaar
5. Accessoireaansluiting

### NO FUNKSJONER

#### A. SETT FRA UNDERSIDEN

1. Håndsettkontakt
2. Håndsettløfterkontakt
3. Vekselstrømsladerkontakt
4. Telefonledningkontakt
5. Store justeringer av talevolum

#### B. HODESETT

1. Lytttevolum/demping
2. Ringekontrollknapp
3. Taleindikatorlampe
4. TStøydempende stang

#### C. HÅNDETTLØFTER

1. Håndsettløfterarm
2. Strømlledning
3. Ringemikrofonkontakt (ta av deksel)
4. Høydebryter
5. Kontakt til tilleggsstyr

### PT BASE

#### A. VISTA INFERIOR

1. Ficha do Microauscultador do Telefone
2. Ficha do Suporte de Atendimento do Microauscultador
3. Ficha de Carregamento CA
4. Ficha do Fio Telefónico
5. Grande Ajuste do Volume da Voz

#### B. AURICULAR

1. Volume de Audição/Corte de Som
2. Botão para Controle de Chamadas
3. Luz Indicadora de Conversação
4. Haste de microfone com cancelamento de ruído

#### C. SUPORTE DE ATENDIMENTO DO MICROAUSCULTADOR

1. Braço do Suporte de Atendimento do Microauscultador
2. Cabo de Alimentação
3. Ficha do Microfone com Toque (remover cobertura)
4. Interruptor de Altura
5. Ficha de Acessórios

### SE BASENHET

#### A. BASENHET – UNDERSIDA

1. Telefonlursuttag
2. Uttag för lurlyftare
3. Nätuttag för laddning
4. Telefonsladd uttag
5. Grundinställning av talvolym

#### B. HEADSET

1. Lyssningsvolym/sekretess
2. Samtalsknapp
3. Indikatorlampan för samtal
4. Bullerdämpande borm

#### C. LURLYFTARE

1. Lurlyftarm
2. Strömladd
3. Uttag för inljudsmikrofon (ta bort kåpan)
4. Höjdomkopplare
5. Tillbehörsuttag

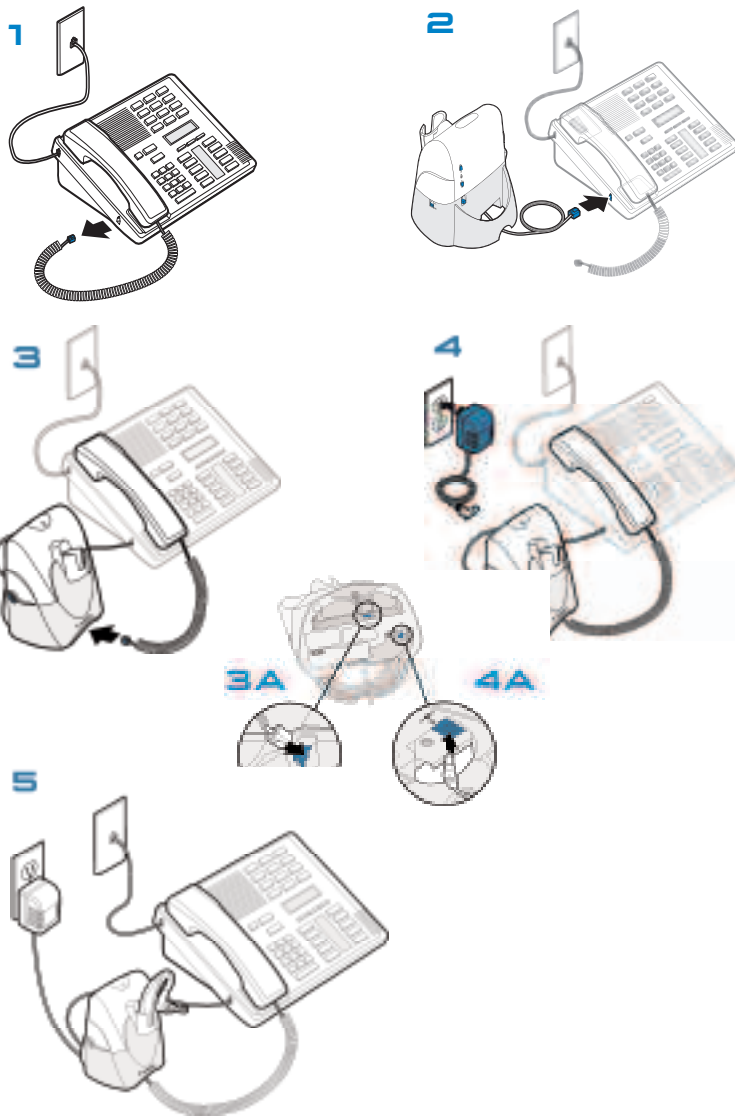

## EN SETUP

1. Unplug the handset cord from phone.
2. Plug the phone cord that is connected to the CS70 base into the handset jack on the phone.  
*CAUTION: It is important for correct and safe operation that the base cord is installed into the proper jack of your telephone. Follow these instructions carefully, especially if your telephone has two jacks where the handset was attached. Take care to note or mark which jack was used for the handset.*
3. Plug the handset cord into the handset jack in the bottom of the base. Push in until it clicks. See step 3A for detailed location.
4. Plug the AC charger into an outlet and into the bases' AC charging jack. Push in firmly. See step 4A for detailed location.
5. Complete

## DE EINRICHTUNG

1. Ziehen Sie das Telefonhörer-kabel vom Telefon ab.
2. Verbinden Sie das Telefonkabel, das an der Basisstation des CS70 angeschlossen ist, mit der Telefonhörerbuchse am Telefon.

*ACHTUNG: Für einen ordnungsgemäßen und sicheren Betrieb muss das Kabel der Basisstation an die richtige Telefonbuchse angeschlossen werden. Befolgen Sie diese Anweisungen sorgfältig, vor allem, wenn Ihr Telefon über zwei Buchsen verfügt, an denen das Headset angeschlossen war. Kennzeichnen Sie, an welcher Buchse das Headset angeschlossen war.*

3. Verbinden Sie das Telefonhörer-kabel mit der entsprechenden Buchse an der Unterseite der Basisstation. Drücken Sie den Kabelstecker in die Buchse, bis er einrastet. Weitere Informationen darüber, wo sich diese Buchse befindet, finden Sie unter Schritt 3A.
4. Schließen Sie das Ladegerät an eine Steckdose sowie an die entsprechende Buchse an der Basisstation an. Drücken Sie den Kabelstecker fest in die Buchse. Weitere Informationen darüber, wo sich diese Buchse befindet, finden Sie unter Schritt 4A.
5. Vorgang abgeschlossen.

## OK INSTALLATION

1. Fjern hånd sætledningen fra telefonen.
2. Slut den telefonledning, der er forbundet med CS70-baseenheden, til telefonens hånd sætstik.  
*FORSIGTIG: For at sikre korrekt og sikker betjening er det vigtigt, at baseenhedens ledning sluttes til det korrekte jack-stik på telefonen. Følg omhyggeligt denne vejledning, især hvis telefonen er forsynet med to jack-stik, der hvor hånd sættet var tilsluttet. Husk eller marker, hvilket jack-stik der blev brugt til hånd sættet.*
3. Slut hånd sætledningen til hånd sætstikket i bunden af baseenheden. Skub den ind, indtil den klikker på plads. Se trin 3A, hvis du vil se en detaljeret beskrivelse af placeringen.
4. Slut lysnetopladeren til en stikkontakt og derefter til baseenhedens stik til lysnetopladning. Skub den ind, så den sidder fast. Se trin 4A, hvis du vil se en detaljeret beskrivelse af placeringen.
5. Fuldført

## ES CONFIGURACIÓN

1. Desconecte el cable del microteléfono del teléfono.
2. Conecte el cable del teléfono que sale de la base del auricular CS70 al conector para el microteléfono del teléfono.  
*PRECAUCIÓN: para garantizar un funcionamiento correcto y sin riesgos, es importante que el cable de la base se conecte al conector correcto del teléfono. Sigua estas instrucciones con cuidado, sobre todo si el teléfono cuenta con dos conectores para el microteléfono. Asegúrese de marcar el conector en el que estaba conectado el microteléfono.*
3. Conecte el cable del microteléfono al conector del microteléfono situado en la parte inferior de la base. Cuando lo haya conectado correctamente, oírás un clic. Consulte el paso 3A para ver la ubicación de los elementos.
4. Conecte el cargador de CA a una toma de corriente y al conector de carga de CA de la base. Insértelo con fuerza. Consulte el paso 4A para ver la ubicación de los elementos.
5. Operación finalizada

## FI ASENTAMINEN

1. Irrota luurin johto puhelimesta.
2. Kytke puhelimen CS70-tukiasemaan kytketty puhelinjohto puhelimen luuriliittimeen.  
*VAROITUS: urvallisen ja asianmukaisen käytön kannalta on tärkeää, että tukiaseman johto on liitetty oikeaan liitäntään puhelimessa. Noudata näitä ohjeita huolellisesti etenkin, jos puhelimessasi on kaksi luuriliitäntää. Paina mieleesi tai merkitse muistiin, mihin liitäntään luuri oli kytketty.*
3. Kytke luurin johto tukiaseman pohjassa olevaan luuriliittimeen. Työnnä sitä, kunnes se napsahtaa paikoilleen. Katso tarkemmat ohjeet kohdasta 3A.
4. Kytke laturi pistorasiaan ja tukiaseman laturiliittimeen. Työnnä napakasti sisäänpäin. Katso tarkemmat ohjeet kohdasta 4A.
5. Valmis

## FR INSTALLATION

1. Débranchez le cordon du combiné du téléphone.
2. Branchez le cordon téléphonique connecté à la base CS70 dans la prise du combiné située sur le téléphone.  
*ATTENTION : pour un fonctionnement correct et sûr, il est important que le cordon de la base soit connecté sur la fiche adéquate de votre téléphone. Suivez ces instructions avec attention, surtout si votre téléphone est équipé de deux fiches sur lesquelles était connecté le combiné. Assurez-vous de noter ou de marquer la fiche qui a été effectivement utilisée pour brancher le micro-casque.*
3. Branchez le cordon du combiné dans la prise destinée au combiné située au-dessous de la base. Enfoncez-le jusqu'à ce qu'il s'enclenche. Pour plus de précisions, reportez-vous à l'étape 3A.
4. Reliez le chargeur secteur à une prise murale et à la prise du chargeur secteur de la base. Enfoncez-la fermement. Pour plus de précisions, reportez-vous à l'étape 4A.
5. Vue du montage dans son intégralité

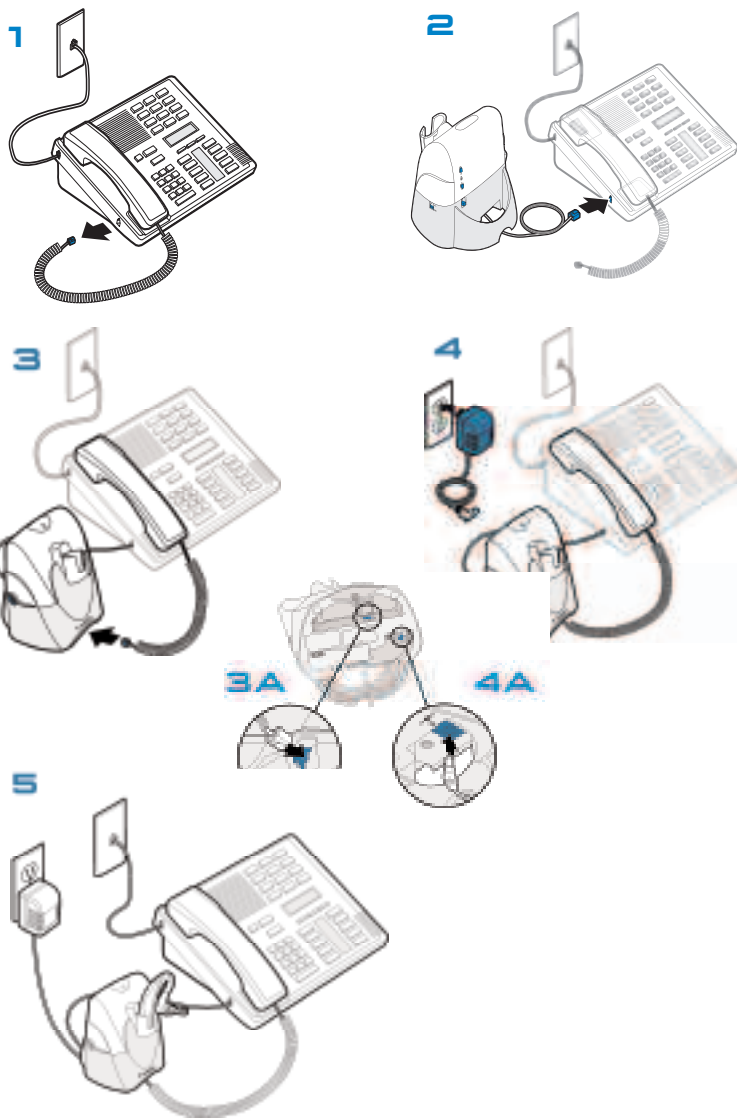

## IT CONFIGURAZIONE

1. Scollegare il cavo della cornetta dal telefono.
2. Inserire il cavo telefonico collegato alla base di CS70 nella presa jack per la cornetta del telefono.

*ATTENZIONE: per un funzionamento corretto e sicuro, inserire il cavo della base nell'apposita presa jack del telefono. Attenersi scrupolosamente a queste istruzioni, in particolar modo se il telefono a cui era collegata la cornetta dispone di due prese jack. Assicurarsi di contrassegnare la presa jack utilizzata per la cornetta o di prenderne nota.*

3. Inserire il cavo della cornetta nella presa jack situata nella parte inferiore della base. Premere fino allo scatto. Per dettagli sulla posizione, vedere il passaggio 3A.
4. Inserire il caricabatterie CA in una presa e nella presa jack apposita situata sulla base. Premere con decisione. Per dettagli sulla posizione, vedere il passaggio 4A.
5. Completo

## NL INSTALLATIE

1. Neem de stekker van het telefoonhoornsnoer uit de telefoon.
2. Sluit het telefoonsnoer dat verbonden is met het CS70-basisstation aan op de telefoonhoornaansluiting van de telefoon.

*LET OP: het is belangrijk dat het snoer van het basisstation op de juiste ingang van de telefoon is aangesloten, zodat het apparaat goed en veilig werkt. Volg deze aanwijzingen zorgvuldig op, vooral als uw telefoon twee mogelijke ingangen heeft. Maar een aantekening van welke ingang voor de handset is gebruikt, of markeer deze.*

3. Sluit het telefoonhoornsnoer aan op de telefoonhoornaansluiting aan de onderzijde van het basisstation. Druk het snoer aan totdat het vast klikt. Zie stap 3A voor de precieze locatie.
4. Sluit de wisselstroomoplader aan op een stopcontact en op de aansluiting voor de wisselstroomoplader van het basisstation. Druk het snoer stevig aan. Zie stap 4A voor de precieze locatie.
5. Voltooid

## NO OPPSETT

1. Koble håndsettledningen fra telefonen.
2. Koble telefonledningen som er koblet til CS70-basenheten, til håndsettkontakten på telefonen. *FORSIKTIG: Det er viktig for riktig og sikker bruk at baseenhetsens ledning er satt inn i riktig kontakt på telefonen. Følg instruksjonene nøye, særlig hvis telefonen har to støpsler der håndsettet ble festet. Merk hvilken kontakt som ble brukt til håndsettet.*
3. Koble håndsettledningen til håndsettkontakten under baseenheten. Skyv inn helt til den klikker på plass. Nøyaktig posisjon vises i trinn 3A.
4. Koble vekselstrømladeren til et strømnett og til laderkontakten. Skyv helt inn. Nøyaktig posisjon vises i trinn 4A.
5. Fullført

## PT CONFIGURAÇÃO

1. Desligue o fio do microauscultador do telefone.
2. Ligue o fio telefónico que está ligado à base CS70 à ficha do microauscultador do telefone. *ATENÇÃO: para um funcionamento correcto e seguro, é importante que o fio da base esteja instalado na tomada adequada do telefone. Siga cuidadosamente estas instruções, especialmente se o seu telefone possuir duas tomadas onde o microauscultador foi ligado. Certifique-se de que anota ou assinala a tomada utilizada para o microauscultador.*
3. Ligue o fio do microauscultador na ficha do microauscultador na parte inferior da base. Empurre até clicar. Consulte o passo 3A para a localização detalhada.
4. Ligue o carregador de CA na tomada e na ficha de carregamento CA da base. Empurre firmemente. Consulte o passo 4A para a localização detalhada.
5. Completo

## SE INSTALLATION

1. Ta bort lurenns sladd från telefonen.
2. Sätt i telefonsladden från CS70-basenheten i telefonens luruttag. *WARNING: Du måste ansluta basenhetssladden till rätt uttag på telefonen, annars kommer den eventuellt inte att fungera på rätt sätt. Följ de här anvisningarna noggrant, särskilt om det finns två uttag på telefonen för anslutning av luren. Anteckna eller markera det uttag som används för luren.*
3. Sätt i lurenns sladd i luruttaget längst ner på basenheten. Tryck i den tills den klickar fast. Den exakta placeringen visas i moment 3A.
4. Anslut laddaren till ett nätuttag och till basenhetens laddningsuttag. Tryck i den ordentligt. Den exakta placeringen visas i moment 4A.
5. Färdigt

## SETUP—HANDSET LIFTER (OPTIONAL)

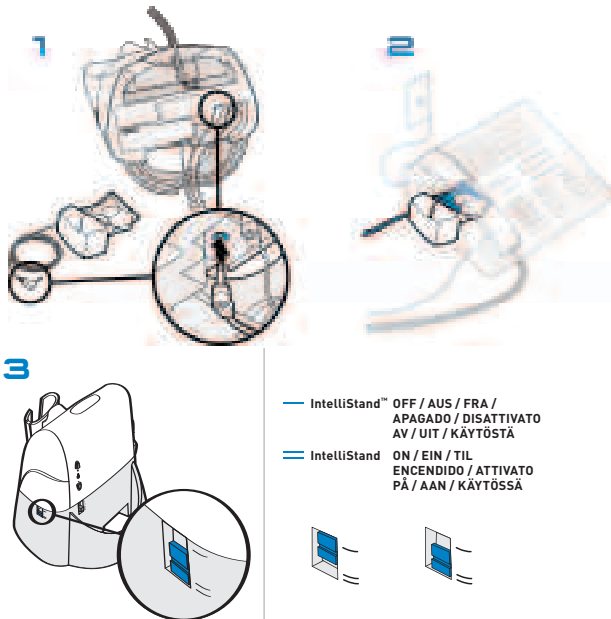

### EN SETUP Handset Lifter (Optional)

1. Plug handset lifter power cord into handset lifter jack on base. Push firmly into base.
2. Position handset lifter under the handset on your phone. Verify that the lifter is located on top of the telephone speaker. If not, you will need to attach the ringer microphone as described on page 59.

*NOTE: Remove only a tiny piece of mounting tape backing to temporarily stick lifter into position; you may need to move it later.*

3. Set the IntelliStand switch to IntelliStand off (–) if you want to control the handset lifter with the call control button on your headset. Set the IntelliStand switch to IntelliStand on (=) if you want the handset to automatically pick up when you take the headset off the charging cradle.

### DE EINRICHTUNG Telefonhörer-Lifter (optional)

1. Schließen Sie das Kabel des Telefonhörer-Lifters an die entsprechende Buchse an der Basisstation an. Drücken Sie den Kabelstecker fest in die Buchse an der Basisstation.
2. Positionieren Sie den Telefonhörer-Lifter unter dem Hörer Ihres Telefons. Stellen Sie sicher, dass der Lifter auf dem Telefonlautsprecher platziert wird. Wenn dies nicht möglich ist, müssen Sie das Klingelton-Mikrofon, wie auf Seite 59 beschrieben, anbringen.

*HINWEIS: Verwenden Sie nur ein kleines Stück Klebeband, um den Lifter vorübergehend zu befestigen. Eventuell müssen Sie ihn später wieder verschieben.*

3. Setzen Sie den IntelliStand-Schalter auf die „Aus“-Position (–), wenn Sie den Telefonhörer-Lifter mit der Gesprächstaste auf dem Headset steuern möchten. Setzen Sie den IntelliStand-Schalter auf die „Ein“-Stellung (=), wenn der Hörer beim Herausnehmen des Headsets aus der Ladestation automatisch abgenommen werden soll.

## SETUP—HANDSET LIFTER (OPTIONAL)

### OK INSTALLATION

#### Håndsettøfter (tilbehør)

1. Slut netledningen til håndsettøfteren til stikket til håndsettøfteren på baseenheden. Skub den ind i baseenheden, så den sidder fast.
2. Placer håndsettøfteren under håndsettet på telefonen. Kontroller, at øfteren er placeret oven på telefonhøjttaleren. Hvis den ikke er det, skal du tilslutte den eksterne mikrofon som beskrevet på side 59.

*BEMÆRK: Fjern kun et lille stykke af den beskyttende folie fra monteringsstapen, så du midlertidigt kan sætte øfteren på plads - du får muligvis brug for at flytte den senere.*

3. Indstil IntelliStand-kontakten til IntelliStand Fra (–), hvis du vil styre håndsettøfteren fra knappen til opkaldsstyring på headsettet. Indstil IntelliStand-kontakten til IntelliStand Til (=), hvis du vil have håndsettet til automatisk at modtage opkaldet, når du fjerner headsettet fra opladningsgafelen.

### ES INSTALACIÓN

#### del dispositivo para descolgar el teléfono (optativo)

1. Conecte el cable de alimentación del dispositivo para descolgar el teléfono al conector correspondiente de la base. Insértelo con fuerza.
2. Coloque el dispositivo para descolgar el teléfono bajo el micrófono. Compruebe que el dispositivo para descolgar el teléfono se encuentre sobre el altavoz del teléfono. Si no es así, tendrá que colocar el micrófono del timbre como se describe en la página 60.

*NOTA: si desea colocar temporalmente el dispositivo para descolgar el teléfono, ya que más tarde puede necesitar cambiarlo de posición, retire sólo una parte de la cinta adhesiva.*

3. Si desea controlar el dispositivo para descolgar el teléfono con el botón de control de llamada del auricular, coloque el interruptor IntelliStand en la posición de apagado (–). Si desea que el micrófono se descuelgue automáticamente cuando retire el auricular de la horquilla de carga, coloque el interruptor IntelliStand en posición de encendido (=).

### FI ASENTAMINEN

#### luuripidike (lisävaruste)

1. Kytke luuripidikkeen virtajohto tukiasemassa olevaan luuripidikkeen liittäimeen. Työnnä napakasti tukiasemaan.
2. Aseta luuri luuripidikkeeseen. Tarkista, että pidike sijaitsee puhelimen kaiuttimen päällä. Jos näin ei ole, liitä mikrofoni sivulla 60 esitetyllä tavalla.

*HUOMAUTUS: Kiinnitä pidike väliaikaisesti oikeaan asentoon poistamalla vain pieni osa teipinsuojuksesta. Saatat joutua siirtämään sitä myöhemmin.*

3. Säädä IntelliStand-kytkin IntelliStand pois käytöstä (–) -asentoon, jos haluat hallita luuripidikettä luurin puhelunhallintapainikkeella. Säädä IntelliStand-kytkin IntelliStand käytössä (=) -asentoon, jos haluat, että luuri vastaa automaattisesti puheluun, kun luuri nostetaan latausalustasta.

### FR INSTALLATION

#### levier décroché du combiné (en option)

1. Branchez le cordon du levier décroché du combiné dans la prise destinée au levier sur la base. Enfoncez-le fermement.
2. Placez le levier décroché du combiné sous le combiné de votre téléphone. Assurez-vous que le levier est situé sur le haut-parleur du téléphone. Si ce n'est pas le cas, vous devez brancher le microphone avec haut-parleurs intégrés comme décrit à la page 60.

*REMARQUE : ne retirez pas entièrement le support d'adhésif de montage, afin de fixer le levier de façon temporaire et de pouvoir le déplacer plus tard au besoin.*

3. Réglez l'interrupteur IntelliStand en position OFF (–) si vous souhaitez pouvoir contrôler le levier décroché du combiné depuis le bouton de contrôle d'appel situé sur votre oreillette. Réglez l'interrupteur IntelliStand en position ON (=) si vous souhaitez que le combiné soit décroché automatiquement lorsque vous retirez l'oreillette du socle chargeur.

## SETUP-HANDSET LIFTER (OPTIONAL)

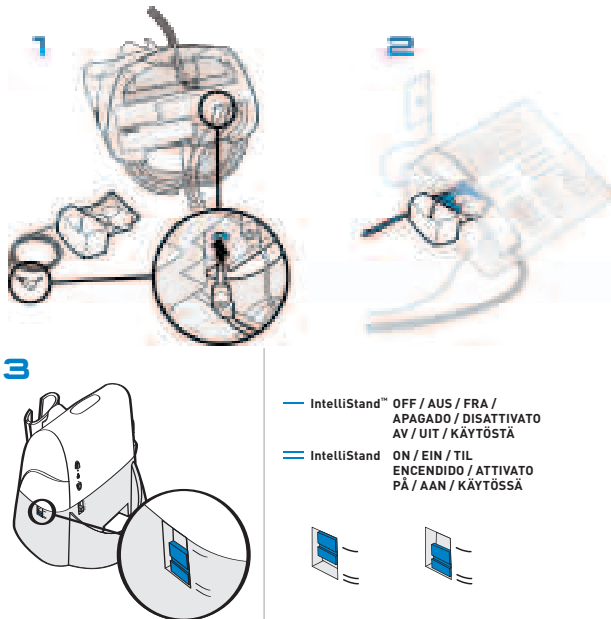

### IT CONFIGURAZIONE Dispositivo di risposta automatico (opzionale)

1. Inserire il cavo di alimentazione del dispositivo di risposta automatico nell'apposita presa jack sulla base. Premerlo con decisione nella base.
2. Posizionare il dispositivo di risposta automatico sotto la cornetta del telefono. Verificare che il dispositivo sia posizionato sopra l'altoparlante del telefono. In caso contrario, è necessario fissare il microfono della suoneria come descritto a pagina 61.

*NOTA: rimuovere solo una porzione ridotta di nastro di montaggio per fissare temporaneamente il dispositivo in posizione poiché potrebbe essere necessario spostarlo in un secondo momento.*

3. Se si desidera controllare il dispositivo di risposta automatico con il pulsante di controllo delle chiamate posto sull'auricolare, impostare l'interruttore di IntelliStand su disattivato (-). Se si desidera impostare la cornetta in modo che risponda o termini automaticamente una chiamata quando si solleva l'auricolare dal supporto di ricarica, impostare l'interruttore di IntelliStand su attivato (=).

## SETUP-HANDSET LIFTER (OPTIONAL)

### NO OPPSETT håndsettøfter (tilleggsutstyr)

1. Koble håndsettøfterens strømledning til løfterkontakten på baseenheden. Skov helt inn i baseenheden.
2. Plasser håndsettøfteren under håndsettet til telefonen. Kontroller at løfteren står over telefonhøytaleren. Hvis ikke, må du koble til ringemikrofonen som forklart på side 61.

*MERK: Ta bare av en liten bit av baksiden på festetapen, slik at du kan sette løfteren på plass midlertidig. Det kan hende du trenger å flytte den senere.*

3. Still IntelliStand-bryteren til av (-) hvis du vil kontrollere håndsettøfteren med ringekontrollknappen på hodesettet. Still IntelliStand-bryteren til på (=) hvis du vil at håndsettet automatisk skal svare når du tar hodesettet ut av ladeholderen.

### PT CONFIGURAÇÃO Suporte de Atendimento do Microauscultador (Opcional)

1. Ligue o cabo de alimentação do suporte de atendimento na ficha do suporte de atendimento na base. Empurre firmemente na base.
2. Posicione o suporte de atendimento sob o microauscultador do telefone. Verifique se o suporte está situado sobre o altifalante do telefone. Caso contrário, precisa de prender o microfone com toque, tal como é descrito na página 61.

*NOTA: Retire apenas um bocadinho da parte posterior da fita de montagem para prender temporariamente o suporte na sua posição; pode precisar de o mover posteriormente.*

3. Coloque o interruptor IntelliStand em Off (-) se pretender controlar o suporte de atendimento com o botão de controlo de chamadas do auricular. Coloque o interruptor IntelliStand em On (=) se pretender que o microauscultador seja automaticamente atendido quando tirar o auricular da base de carregamento.

### SV INSTALLATION lurlyftare (tillval)

1. Sätt i lurlyftarens strömladd i uttaget för lurlyftare på basenheten. Tryck i den ordentligt i basenheten.
2. Placera lurlyftaren under telefonluren. Kontrollera att lurlyftaren är placerad ovanför telefonens högtalare. Om den inte är det måste du fästa inljudsmikrofonen på det sätt som beskrivs på sidan 61.

*OBS! Ta bara bort en liten bit fästejp för att fästa lurlyftaren i tillfälligt läge. Du kan behöva flytta den senare.*

3. Ställ omkopplaren för IntelliStand i inaktivt läge (-) om du vill styra lurlyftaren med samtalsknappen på ditt headset. Ställ omkopplaren för IntelliStand i aktivt läge (=) om du vill att luren ska lyftas automatiskt när du tar headsetet från laddningsklykan.

## CHARGING

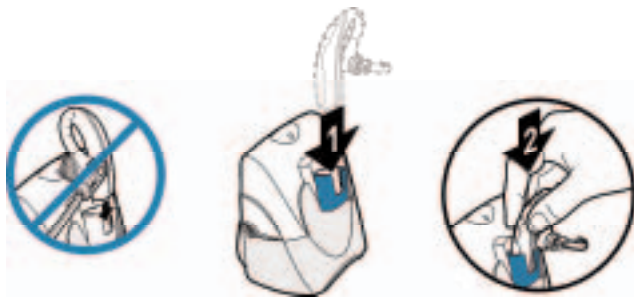

### EN CHARGING

1. Slide headset into charging cradle; the earpiece with the microphone goes into the cradle.
2. Gently press down on the headset to ensure that headset is in correct position. Amber charge indicator light on base will flash while charging and will change to solid amber when fully charged.

 20 minutes = minimum charge to continue setup

 3 hours = full charge

### DE LADEN DER BATTERIE

1. Schieben Sie das Headset so in die Ladestation, dass sich der Mikrofonarm auf der rechten Seite befindet.
2. Drücken Sie das Headset vorsichtig in die Ladestation, um sicherzustellen, dass das Headset richtig positioniert ist. Die Leuchtanzeige blinkt während des Ladevorgangs gelb auf. Sobald die Leuchtanzeige nicht mehr blinkt, sondern gelb aufleuchtet, ist das Headset vollständig aufgeladen.

 20 Minuten = Mindestladezeit zum Fortfahren der Einrichtung

 3 Stunden = Vollständige Aufladung

### DK OPLADNING

1. Sæt headsettet i opladningsgafflen, så mikrofonarmen er på højre side.
2. Tryk forsigtigt headsettet nedad, for at sikre at det er korrekt placeret. Den gule opladningsindikatorlampe på baseenheden blinker, mens opladningen er i gang og skifter til at lyse konstant, når enheden er fuldt opladet.

 20 minutter = minimal opladningstid for at kunne fortsætte installationen

 3 timer = fuld opladning

### ES CARGA

1. Coloque el auricular en la horquilla de carga de manera que el brazo de micrófono quede a la derecha.
2. Presione suavemente el auricular para asegurarse de que está en la posición correcta. La luz indicadora ámbar de la base parpadeará durante la carga y cambiará a fija cuando ésta finalice.

 El tiempo mínimo de recarga para continuar con la configuración es de 20 minutos.

 El tiempo de carga total es de tres horas

## CHARGING

### FI LATAAMINEN

1. Liu'uta luuri latauslustaasit, että mikrofonipuomi asettuu oikealle.
2. Varmista, että kuuloke on oikein paikallaan painamalla sitä kevyesti. Tukiaseman keltainen latauksen merkkivalo vilkkuu, kun lataus on käynnissä ja lakkaa vilkkumasta, kun akku on täynnä.

 20 minuuttia = minimilatausaika asentamisen jatkamista varten

 3 tuntia = täysi lataus

### FR CHARGEMENT

1. Faites glisser l'oreillette sur le socle chargeur de manière à ce que la perche du microphone se trouve à droite.
2. Appuyez doucement sur l'oreillette pour la positionner correctement. Le témoin lumineux orange de la base clignote pendant le chargement et arrête de clignoter lorsque la batterie est complètement chargée.

 Durée de chargement pour l'installation : 20 minutes minimum

 Durée de chargement complet : 3 heures

### IT RICARICA

1. Far scorrere l'auricolare nel supporto di ricarica in modo che il portamicrofono retrattile si trovi sul lato destro.
2. Premere delicatamente la cuffia per assicurarsi che sia in posizione corretta. L'indicatore di carica color ambrato della base lampeggia durante la ricarica e rimane acceso quando la ricarica è completa.

 20 minuti = ricarica minima per completare la configurazione

 3 ore = ricarica completa

### NL OPLADEN

1. Schuif de headset op zo'n manier in de oplader/houder dat de microfoonspreekbuis zich rechts bevindt.
2. Druk de headset zachtjes aan om ervoor te zorgen dat deze zich in de juiste positie bevindt. Het oranje oplaadindicatielampje knippert tijdens het opladen en blijft branden als hij volledig opgeladen is.

 20 minuten = de minimum oplaadtijd om door te gaan met de installatie

 3 uur = volledige oplaadtijd

### NO LADING

1. Skyv hodesettet inn i ladeholderen slik at mikrofonbøylen er til høyre.
2. Trykk forsiktig ned på hodesettet for å sikre at det sitter i riktig posisjon. Den gule ladeindikatorlampen blinker på baseenheten under lading. Når ladingen er ferdig, lyser lampen kontinuerlig gult.

 20 minutter = minste lading for å fortsette oppsettet

 Tre timer = full lading

### PT CARREGAMENTO

1. Deslize o auricular na base de carregamento de forma a que a haste do microfone esteja do lado direito.
2. Empurre suavemente o auricular para baixo para se certificar de que o auricular está na posição correcta. A luz indicadora de carregamento ámbar fica intermitente durante o carregamento e fica quando estiver completamente carregado.

 20 minutos = carregamento mínimo para prosseguir com a configuração

 3 horas = carregamento completo

### SE LADDNING

1. Skjut in headsetet i laddningsklykan så att mikrofonbommen finns på höger sida.
2. Tryck headsetet lätt neråt för att försäkra dig om att det hamnar i rätt läge. Den gula laddningsindikatorn på basenheten blinkar då laddning pågår och växlar till stadigt gult sken när laddningen är klar.

 20 minuter = minsta laddningstid för att fortsätta med installationen

 3 timmar = fullständig laddning

## POSITIONING

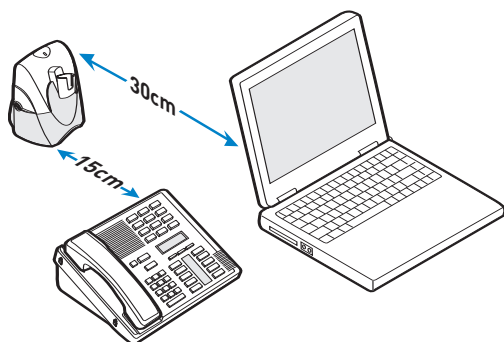

### EN POSITIONING

The **minimum** recommended separation distance is shown above.

**IMPORTANT:** Incorrect positioning can cause noise and interference problems.

### DE POSITIONIERUNG

Der empfohlene **Mindestabstand** wird oben angegeben.

**WICHTIG:** Eine falsche Positionierung kann zu Störgeräuschen und Interferenzen führen.

### DK PLACERING

Den anbefalede **minimumafstand** mellem enhederne vises ovenfor.

**VIGTIGT:** Ved forkert placering kan der opstå problemer med støj og interferens.

### ES UBICACIÓN

Arriba se indica la distancia **mínima** de separación recomendada.

**IMPORTANTE:** una ubicación incorrecta puede causar problemas de ruido e interferencias.

### FI SIIJOITTAMINEN

Suositteltu **minimietäisyys** on esitetty yläpuolella.  
**TÄRKEÄÄ:** väärä sijoituspaikka voi aiheuttaa melua ja häiriöitä.

### FR POSITIONNEMENT

La distance de séparation **minimum** recommandée est illustrée ci-dessus.

**IMPORTANT :** un positionnement incorrect peut provoquer des problèmes sonores et des interférences

### IT POSIZIONAMENTO

Di seguito, viene indicata la distanza **minima** consigliata.

**IMPORTANTE:** un posizionamento non corretto potrebbe provocare disturbi audio e interferenze.

### NL POSITIONERING

De **minimaal** aanbevolen tussenruimte is hierboven weergegeven.

**BELANGRIJK:** Onjuiste plaatsing kan ongewenste bijgeluiden en storingen veroorzaken.

### NO PLASSERING

**Minste** anbefalte avstand vises ovenfor.

**VIKTIG:** Feil plassering kan forårsake problemer med støy og interferens.

### PT POSICIONAMENTO

A distância **mínima** recomendada de separação é indicada anteriormente.

**IMPORTANTE:** o posicionamento incorrecto pode causar problemas de ruído e interferência.

### SE PLACERING

Det **minsta** rekommenderade avståndet visas ovan.

**VIKTIGT:** Felaktigt placering kan orsaka problem med brus och störningar.

## ADJUSTING FIT

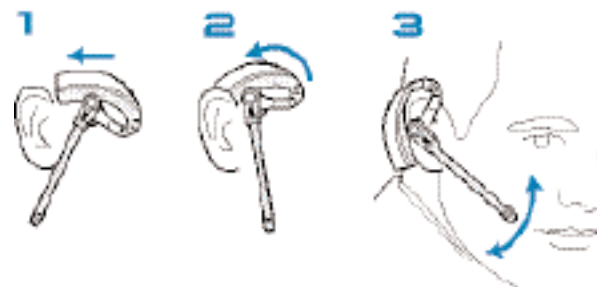

### EN ADJUSTING FIT

1. Slide the headset over and behind your ear.
2. Rotate and press gently towards your ear for a snug fit.
3. Rotate Noise-Cancelling microphone until it is pointed towards your chin.

### DE ANPASSEN DES KOPFBÜGELS

1. Schieben Sie das Headset über das Ohr nach hinten.
2. Drehen Sie das Headset und drücken Sie es anschließend vorsichtig gegen Ihr Ohr, sodass es perfekt sitzt.
3. Drehen Sie das Sprechröhrchen so, dass es zu Ihrem Kinn zeigt.

### DK ÆNDRING AF PASFORM

1. Lad headsettet glide på plads bag dit øre.
2. Rotér, og tryk det derefter forsigtigt mod dit øre, så det sidder bekvemt.
3. Rotér stemmerøret, indtil den peger mod din hage.

### ES AJUSTE

1. Colóquese el auricular en la oreja.
2. Para conseguir un ajuste perfecto, gire el auricular y presiónelo con suavidad contra la oreja.
3. Gire el tubo de voz hasta que quede a la altura de la barbilla.

### FI SÄÄTÄMINEN

1. Sijoita kuuloke paikalleen asettamalla se korvan päälle ja taakse.
2. Kierrä kuuloketta ja paina sitä sitten varovasti korvaan päin, jotta se asettuu tiiviisti paikalleen.
3. Kierrä ääniputkea, kunnes melua vaimentava mikrofoni osoittaa leukaasi kohti.

### FR PORT RÉGLABLE

1. Glissez l'oreillette par-dessus puis derrière l'oreille.
2. Faites-la pivoter puis appuyez doucement sur votre oreille pour l'ajuster à votre convenance.
3. Faites pivoter le tube vocal jusqu'à ce qu'il soit orienté vers votre menton.

### IT REGOLAZIONE

1. Posizionare l'auricolare dietro l'orecchio.
2. Ruotare e premere delicatamente verso l'orecchio per posizionare correttamente l'auricolare.
3. Ruotare il tubo vocale verso il mento.

### NL PASVORM AFSTELLEN

1. Schuif de headset over en achter uw oor.
2. Draai de headset en druk deze vervolgens voorzichtig tegen uw oor totdat hij comfortabel zit.
3. Draai het spreekbuisje naar uw kin toe.

### NO JUSTERE TILPASNINGEN

1. Skyv hodesettet over og bak øret.
2. Drei på hodesettet, og trykk det deretter forsiktig mot øret slik at det sitter godt.
3. Drei på talerøret helt til det peker mot haken din.

### PT AJUSTES

1. Deslize o auricular sobre e por trás da orelha.
2. Rode e depois prima suavemente na direcção da orelha para que fique bem fixo.
3. Rode o tubo de voz até que esteja apontado para o seu queixo.

### SE STÄLLA IN PASSFORM

1. Trä headsetet över och bakom örat.
2. Roter och tryck sedan försiktigt mot örat så att snäcken sitter ordentligt.
3. Roter talröret tills det är riktat mot hakan.

## MULTI-SHIFT PAIRING

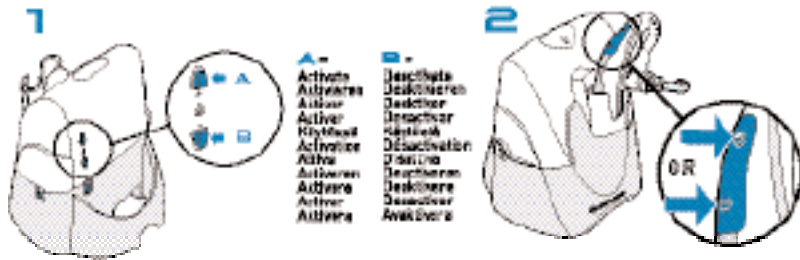

### EN MULTI-SHIFT PAIRING

1. To pair another headset to the same base, you must first enable the multi-shift pairing feature. Long press (5 sec.) the speaking volume minor adjust **up** button on back of base until the power indicator light flashes.
2. Place a charged headset in charging cradle and red indicator light on base will flash for 2 seconds if the multi-shift pairing feature is enabled. Within 10 seconds of doing so, press either the "+" or "-" listening volume button for 3 seconds until the headset talk indicator lights to indicate pairing mode, and goes out after successful pairing. Repeat steps 1 and 2 if headset and base do not link when call control button is pressed.

*NOTE: Only the last paired headset will work with the base. You must NOT be in talk mode (i.e. on a call) when enabling or disabling this function.*

To disable the multi-shift pairing feature, long press (5 sec.) the speaking volume minor adjust **down** button until the power indicator light flashes.

### DE MULTI-SHIFT-PAARUNG

1. Um ein weiteres Headset mit der Basisstation zu paaren, müssen Sie zunächst die Funktion zur Multi-Shift-Paarung aktivieren. Drücken Sie lange (5 Sek.) auf die Taste **nach oben** zum geringfügigen Anpassen der Sprechlautstärke auf der Rückseite der Basisstation, bis die Netzspannungsanzeige blinkt.
2. Platzieren Sie ein aufgeladenes Headset in der Ladestation. Wenn die Funktion zur Multi-Shift-Paarung aktiviert ist, blinkt die Leuchtanzeige an der Basisstation 2 Sekunden lang rot. Halten Sie innerhalb von 10 Sekunden eine der Tasten für die Hörlautstärke („+“ oder „-“) 3 Sekunden lang gedrückt, bis die Gesprächsleuchtanzeige des Headsets aufleuchtet, um den Paarungsmodus anzuzeigen. Nach der Paarung erlischt die Anzeige. Wenn das Headset beim Drücken der Gesprächstaste nicht mit der Basisstation verbunden wird, wiederholen Sie die Schritte 1 und 2.

*HINWEIS: Nur das zuletzt mit der Basisstation gepaarte Headset kann mit ihr verwendet werden. Sie dürfen sich NICHT im Gesprächsmodus (d. h. in einem Gespräch) befinden, wenn Sie diese Funktion aktivieren bzw. deaktivieren.*

Mit einem langen Druck (5 Sek.) auf die Taste **nach unten** zum geringfügigen Verringern der Sprechlautstärke deaktivieren Sie die Funktion zur Multi-Shift-Paarung, bis die Netzspannungsanzeige blinkt.

## MULTI-SHIFT PAIRING

### DK MULTI-SHIFT-PARRING

1. Hvis du vil parre et andet headset til den samme baseenhed, skal du først aktivere funktionen multiparring. Hold **op**-knappen til justering af talevolumen, som findes på bagsiden af baseenheden, nede i 5 sekunder, indtil afbryderindikatoren blinker.
2. Anbring et opladet headset i opladeren. Den røde indikator på baseenheden blinker i 2 sekunder, hvis multiparringsfunktion er aktiveret. Derefter skal du inden for 10 sekunder trykke på enten "+" eller "-" på knappen til højttalervolumen i 3 sekunder, indtil headsetets taleindikator lyser og angiver parringstilstand og derefter slukkes, når parringen er udført. Gentag trin 1 og 2, hvis der ikke er forbindelse mellem headsetet og baseenheden, når knappen til opkaldskontrol trykkes ned.

*BEMÆRK: Det er kun det headset, som sidst blev parret, der fungerer sammen med baseenheden. Du kan IKKE aktivere eller deaktivere denne funktion, mens du taler i telefon.*

Hvis du vil deaktivere multiparringsfunktionen, skal du holde **ned**-knappen til justering af højttalervolumen nede i 5 sekunder, indtil afbryderindikatoren blinker.

### ES EMPAREJAMIENTO MÚLTIPLE

1. Si desea emparejar otro auricular con la misma base, deberá activar primero la característica de emparejamiento múltiple. Mantenga pulsado durante tres segundos el botón de **subir** el volumen del ajuste corto del volumen de conversación, que se encuentra en la parte posterior de la base, hasta que la luz indicadora de alimentación parpadee.
2. Coloque un auricular cuya batería esté totalmente cargada en la horquilla de carga. Si se ha activado la característica de emparejamiento múltiple, la luz indicadora de la base parpadeará en rojo durante dos segundos. Antes de que transcurran diez segundos, pulse el botón + o - de volumen de escucha durante tres segundos, hasta que el indicador de conversación se encienda, lo que significa que el auricular está en modo de emparejamiento. El indicador se apagará cuando éste se haya realizado correctamente. Repita los pasos 1 y 2 si el auricular no se conecta a la base cuando pulsa el botón de control de llamada.

*NOTA: sólo funcionará con la base el último auricular que se haya emparejado. NO debe estar en el modo de conversación (es decir, en una llamada) al activar o desactivar esta función.*

Para desactivar la característica de emparejamiento múltiple, mantenga pulsado durante tres segundos el botón de **bajar** el volumen del ajuste corto del volumen de conversación hasta que el indicador de alimentación parpadee.

### FI PARILIITOKSET USEAN LAITTEEN KANSSA

1. Jos haluat liittää toisen kevytkuulokkeen samaan tukiasemaan, usean laitteen pariliitos on otettava ensin käyttöön. Pidä tukiaseman pohjassa olevaa puheään säätöpainiketta + pitkään (5 sekuntia) painettuna, kunnes virran merkivalo alkaa vilkkua.
2. Aseta täyteen ladattu kevytkuuloke lataustelineeseen. Tukiaseman punainen merkivalo vilkkuu 2 sekuntia, jos usean laitteen pariliitos on käytössä. Paina 10 sekunnin kuluttua kuuntelun äänenvoimakkuuspainiketta + tai - 3 sekuntia, kunnes kuulokkeen puheen merkivalo sytty merkiksi pariliitoksen muodostamisesta ja sammuu, kun pariliitos on valmis. Toista vaiheet 1-2, jos kevytkuuloke ja tukiasema eivät saa yhteyttä toisiinsa puhelunhallintapainiketta painettaessa.

*HUOMAUTUS: tukiaseman kautta voi käyttää vain viimeksi pariksi liitettyä kuuloketta. Puhetila EI saa olla käytössä (eli puhelu ei saa olla käynnissä), kun tämä toiminto otetaan käyttöön tai poistetaan käytöstä.*

Voit poistaa usean laitteen pariliitoksen käytöstä pitämällä puheäänvoimakkuuden pienen säädön painiketta - pitkään (5 sekuntia) painettuna, kunnes virran merkivalo alkaa vilkkua.

### FR COUPLAGE D'OREILLETTE

1. Pour coupler un autre micro-casque à la même base, vous devez activer la fonction de couplage de micro-casque préalablement. Effectuez une pression prolongée (pendant 5 sec.) sur le bouton **d'augmentation** du volume à l'émission (réglage par petits paliers) à l'arrière de la base jusqu'à ce que le témoin lumineux d'alimentation clignote.
2. Placez un micro-casque chargé sur le socle chargeur. Le témoin lumineux rouge de la base clignote pendant 2 secondes si l'option de couplage de micro-casque est activée. Dans les 10 secondes qui suivent, appuyez sur le bouton de volume d'écoute « + » ou « - » pendant 3 secondes, jusqu'à ce que le témoin d'appel du micro-casque s'allume pour indiquer que le couplage est en cours, puis s'éteigne une fois le couplage réussi. Répétez les étapes 1 et 2 si le micro-casque et la base ne se connectent pas lorsque vous appuyez sur le bouton de contrôle d'appel.

*REMARQUE : seul le dernier micro-casque couplé fonctionne avec la base. Vous ne devez PAS être en mode conversation (c'est-à-dire en train de passer un appel) lorsque vous activez ou désactivez cette fonction.*

Pour désactiver la fonction de couplage, effectuez une pression prolongée (pendant 5 sec.) sur le bouton de **diminution** du volume à l'émission (réglage par petits paliers) à l'arrière de la base jusqu'à ce que le témoin lumineux d'alimentation clignote.





### IT ASSOCIAZIONE MULTIPLA

1. Per associare un'altra cuffia alla stessa base, è necessario attivare la funzione di associazione multipla. Premere a lungo (5 secondi) il pulsante per la regolazione secondaria del volume verso l'alto sul retro della base finché l'indicatore luminoso di alimentazione non lampeggia.
2. Posizionare una cuffia carica sul supporto di ricarica; l'indicatore rosso sulla base lampeggia per 2 secondi se la funzione di associazione multipla è abilitata. Dopo 10 secondi, premere il pulsante di regolazione del volume di ascolto "+" o "-" per 3 secondi finché l'indicatore luminoso di conversazione non lampeggia per segnalare la modalità di associazione; l'indicatore si spegne una volta effettuata l'associazione. Ripetere i passi 1 e 2 se il collegamento tra la cuffia e la base non viene eseguito dopo aver premuto il pulsante di controllo.

*NOTA: solo l'ultima cuffia associata funziona con la base. Quando si attiva o disattiva questa funzione, è necessario DISATTIVARE la modalità di conversazione (ad esempio, durante una chiamata).*

Per disattivare la funzione di associazione multipla, premere a lungo (5 secondi) il pulsante per la regolazione secondaria del volume verso il basso finché l'indicatore luminoso di alimentazione non lampeggia.

### NL AFSTEMMEN BIJ VERWISSELEN VAN HEADSET

1. Als u een andere headset op hetzelfde basisstation wilt afstemmen, moet eerst de functie voor het afstemmen bij verwisselen van headset worden ingeschakeld. Houd de **omhoogknop** voor de fijnafstelling van het spraakvolume net zolang ingedrukt (5 sec.) totdat het voedingslampje knippert. Deze knop bevindt zich aan de achterzijde van het basisstation.
2. Plaats een opgeladen headset in de oplader/houder. Het rode indicatielampje op het basisstation gaat 2 seconden lang knipperen als de functie voor het afstemmen bij verwisselen van headset is ingeschakeld. Binnen 10 seconden moet u de knop "+" of "-" voor het luistervolume 3 seconden ingedrukt houden totdat het spraakindicatielampje op de headset aangeeft dat de afstemmodus actief is en weer uitgaat als het afstemmen gelukt is. Herhaal stap 1 en 2 als headset en basisstation na een druk op de gespreksknop geen verbinding maken.

*OPMERKING: alleen de headset die als laatste is afgestemd op het basisstation werkt. Het apparaat mag NIET in de spreekstand staan als u deze functie wilt in- of uitschakelen (dus tijdens een telefoongesprek kan dit niet).*

Als u de functie voor het afstemmen bij verwisselen van headset wilt uitschakelen, houdt u de **omlaagknop** voor de fijnafstelling van het spraakvolume net zolang ingedrukt (5 sec.) totdat het voedingslampje knippert.

### NO FLERSKIFT-SAMMENKOBLING

1. Hvis du vil koble et annet hodesett til samme baseenhet, må du først aktivere funksjonen for flerskift-sammenkobling. Trykk på og hold nede **opp**-knappen for små justeringer av talevolum (5 sek) på baksiden av baseenheten, helt til strømindikatoren blinker.
2. Sett et ladet hodesett i ladeholderen. Den røde indikatorlampan på baseenheten blinker i to sekunder hvis funksjonen for flerskift-sammenkobling er aktivert. Innen ti sekunder trykker du enten på lyttevolumknappen + eller - i tre sekunder helt til taleindikatoren på hodesettet lyser for å indikere sammenkoblingsmodus. Den slukkes igjen når sammenkoblingen er utført. Gjenta trinn 1 og 2 hvis hodesettet og baseenheten ikke kobles sammen når du trykker på ringekontrollknappen.

*MERK: Det er bare hodesettet som sist ble koblet sammen, som fungerer med baseenheten. Du må IKKE være i talemodus (dvs. "i telefonen") når du aktiverer eller deaktiverer denne funksjonen.*

Hvis du vil deaktivere funksjonen for flerskift-sammenkobling, trykker du på og holder nede **ned**-knappen for små justeringer av talevolum (5 sek) helt til strømindikatoren blinker.

### PT EMPARELHAMENTO MULTICOMUTAÇÃO

1. Para emparelhar outro auricular com a mesma base, tem primeiro de activar a funcionalidade de emparelhamento multicomutação. Faça uma pressão longa (5 seg.) sobre o botão de pequeno ajuste do volume da voz **para cima** na parte de trás da base até a luz indicadora de alimentação ficar intermitente.
2. Coloque um auricular carregado no suporte de carregamento e a luz indicadora vermelha da base fica intermitente por 2 segundos se a funcionalidade de emparelhamento multicomutação estiver activada. Passados 10 segundos, prima o botão do volume de audição "+" ou "-" durante 3 segundos até o indicador de conversação do auricular se acender para indicar o modo de emparelhamento, e apaga-se após um emparelhamento bem sucedido. Repita os passos 1 e 2 se o auricular e a base não estabelecerem a ligação quando o botão de controlo da chamada for premido.

*NOTA: Apenas o último auricular emparelhado funciona com a base. Você NÃO deve estar no modo de conversação (ou seja, em uma chamada) ao ativar ou desativar esta função.*

Para desactivar a funcionalidade de emparelhamento multicomutação, faça uma pressão longa (5 seg.) sobre o botão de pequeno ajuste do volume da voz **para baixo** até a luz indicadora de alimentação ficar intermitente.

### SE MULTI-SHIFT-MATCHING

1. Om du vill matcha ännu ett headset med baseenheten måste du först aktivera funktionen Multi-shift-matching. Tryck i minst fem sekunder på **upp**-knappen för finjustering av volymen på baseenhetens baksida tills strömindikatorn börjar blinka.
  2. När du placerar ett laddat headset i laddningskylkan kommer den röda indikatorlampan på baseenheten att blinka i två sekunder om funktionen för Multi-shift-matching är aktiverad. Sedan trycker du inom tio sekunder på någon av knapparna "+" eller "-" för lyssningsvolym i tre sekunder tills talindikatorlampan på headsetet tänds. När matchningen är fullföljd släcks lampan. Upprepa steg 1 och 2 om headsetet och baseenheten inte matchas när samtalsknappen trycks ned.
- OBS! Bara det headset som matchats senast fungerar tillsammans med baseenheten. Samtalsläget får INTE vara aktiverat när du aktiverar eller avaktiverar den här funktionen.*
- Om du vill avaktivera funktionen Multi-shift-matching trycker du i fem sekunder på **ned**-knappen för finjustering av volymen tills strömindikatorn börjar blinka.

## MAKING/ANSWERING/ENDING CALLS

### without Handset Lifter

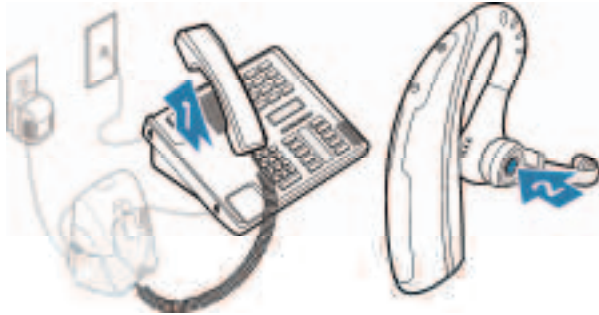

#### EN MAKING/ANSWERING/ ENDING CALLS

##### Without Handset lifter

###### To make a call:

1. Take your handset off-hook. Dial tone should sound through handset (if not, check compatibility—see page 42).
2. Press the call control button on the headset. The talk indicator lights on both the base and the headset should come on, indicating a successful link. Dial tone should sound through headset. Dial using the telephone keypad.

###### To answer a call:

1. Take the handset off-hook.
2. Press the call control button on the headset to answer a call.

###### To end a call:

Press the call control button on the headset, then hang up the handset.

*NOTE: If either you or the recipient have trouble hearing, please check compatibility (page 42).*

#### DE TÄTIGEN/ANNEHMEN/ BEENDEN VON ANRUFEN

##### Ohne Telefonhörer-Lifter:

###### So tätigen Sie Anrufe:

1. Nehmen Sie den Hörer ab. Im Telefonhörer sollte das Freizeichen zu hören sein. (Ist dies nicht der Fall, überprüfen Sie die Kompatibilität. Siehe Seite 42.)
2. Drücken Sie die Gesprächstaste auf dem Headset. Die Sprechanzeige an der Basisinheit und am Headset blinkt, wenn die Verbindung erfolgreich hergestellt wurde. Es sollte ein Wählton zu hören sein. Wählen Sie über das Tastenfeld des Telefons die Nummer.

###### So nehmen Sie Anrufe an:

1. Nehmen Sie den Hörer ab.
2. Drücken Sie auf dem Headset auf die Gesprächstaste und beantworten Sie den Anruf.

###### Um einen Anruf zu beenden:

Drücken Sie auf dem Headset auf die Gesprächstaste und legen Sie den Hörer auf.

*HINWEIS: Wenn Sie oder Ihr Gesprächspartner Störungen wahrnehmen, überprüfen Sie die Kompatibilität (siehe Seite 42).*

## MAKING/ANSWERING/ENDING CALLS

### without Handset Lifter

#### OK FORETAGE/BESVARE/ AFSLUTTE OPKALD

##### Uden hånd sæt lifter:

###### Sådan foretages et opkald:

1. Tag hånd sættet af gafflen. Der lyder en klartone i hånd sættet (hvis ikke, skal du kontrollere kompatibiliteten — se side 42).
2. Tryk på knappen til opkaldsstyring på headsettet. Taleindikatoren på både baseenheden og headsettet bør tænde og dermed indikere, at der er oprettet forbindelse. Klartone høres gennem headsettet. Kald op ved hjælp af telefonens taster.

###### Sådan besvares et opkald:

1. Tag hånd sættet af gafflen.
2. Tryk på knappen til opkaldsstyring på headsettet for at besvare et opkald.

###### Hvis du vil afslutte et opkald:

Skal du trykke på knappen til opkaldsstyring på headsettet og derefter afslutte opkaldet på hånd sættet.

*BEMÆRK: Hvis du selv eller modtageren har problemer med at høre samtalen, skal du kontrollere kompatibiliteten (side 42).*

#### ES REALIZACIÓN, RESPUESTA Y FIN DE LLAMADAS

##### Sin el dispositivo para descolgar el teléfono.

###### Para realizar una llamada:

1. Descuelgue el micrófono. Debería oír un tono de llamada en el auricular (en caso contrario, consulte la sección de compatibilidad en la página 42).
2. Pulse el botón de control de llamada del auricular. Si la conexión se ha realizado correctamente, se encenderán las luces indicadoras de conversación situadas en la base y en el auricular. Debería oír un tono de llamada en el auricular. Marque un número mediante el teclado numérico del teléfono.

###### Para responder a una llamada:

1. Descuelgue el micrófono.
2. Pulse el botón de control de llamada del auricular para responder a la llamada.

###### Para poner fin a una llamada:

Pulse el botón de control de llamada del auricular y, a continuación, cuelgue el micrófono.

*NOTA: Si tiene problemas para escuchar la conversación, o los tiene su interlocutor, consulte la sección de compatibilidad de la página 42.*

#### FI SOITTAMINEN, VASTAAMINEN JA PUHELUN LOPETTAMINEN

##### Ilman luuripidikettä

###### Soittaminen

1. Nosta luuri pidikkeestä. Luurista pitäisi kuulua valintääni (jos ääntä ei kuulu, tarkista laitteen yhteensopivuus sivulta 43).
2. Paina kevytkuulokkeen puhelunhallintapainiketta. Puheen merkivalon pitäisi syttyä sekä tukiasemassa että kuulokkeessa merkkinä onnistuneesta yhteydenmuodostuksesta. Valintäänen pitäisi kuulua kuulokkeesta. Valitse numero puhelimesta.

###### Vastaaminen

1. Nosta luuri pidikkeestä.
2. Vastaa puheluun painamalla kuulokkeen puhelunhallintapainiketta.

###### Lopeta puhelu:

Painamalla puhelunhallintapainiketta ja aseta siihen luuri pidikkeeseen.

*HUOMAUTUS: Jos soittaja tai vastaaja kuulee puheäänin huonosti, tarkista laitteen yhteensopivuus (sivu 43).*

#### FR PASSER/PRENDRE/ TERMINER DES APPELS

##### Sans levier décroché ou combiné :

###### Pour passer un appel :

1. Débranchez le combiné. La tonalité doit se faire entendre dans le combiné (si ce n'est pas le cas, procédez à une vérification de compatibilité en vous reportant à la page 43).
2. Appuyez sur le bouton de contrôle d'appel sur le micro-casque. Les témoins d'appel du micro-casque s'allument sur la base et le micro-casque, indiquant que la connexion est effectuée. La tonalité doit se faire entendre dans le combiné. Passez l'appel à l'aide du clavier de votre téléphone.

###### Pour répondre à un appel :

1. Débranchez le combiné.
2. Appuyez sur le bouton de contrôle d'appel sur l'oreillette pour répondre à un appel.

###### Pour mettre fin à un appel:

Appuyez sur le bouton de contrôle d'appel de l'oreillette, puis raccrochez le combiné.

*REMARQUE : Si le son en réception est peu audible pour vous ou votre interlocuteur, procédez à une vérification de compatibilité (reportez-vous à la page 43).*

## MAKING/ANSWERING/ENDING CALLS

without Handset Lifter

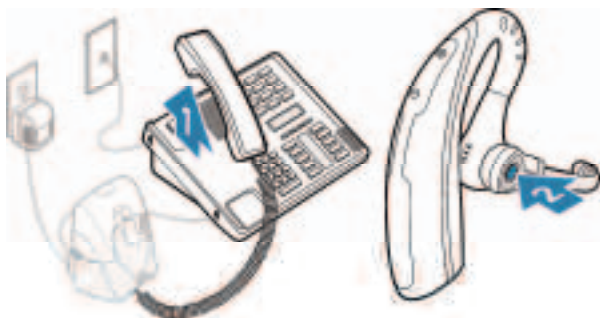

### IT ESECUZIONE/ RISPOSTA/TERMINE DELLE CHIAMATE

Senza dispositivo di risposta automatico

**Per eseguire una chiamata:**

1. Sollevare la cornetta. Verificare che vi sia il segnale di centrale (in caso contrario, verificare la compatibilità, consultare pagina 43).
2. Premere il pulsante di controllo delle chiamate sull'auricolare. L'indicatore luminoso sulla base e sull'auricolare dovrebbe accendersi a indicare che il collegamento è riuscito. L'auricolare emette il segnale di centrale. Digitare il numero utilizzando la tastiera del telefono.

**Per rispondere a un chiamata:**

1. Sollevare la cornetta.
2. Premere il pulsante di controllo delle chiamate sulla cuffia per rispondere alla chiamata.

**Per terminare la chiamata:**

Premere il pulsante di controllo delle chiamate sulla cuffia, quindi riagganciare la cornetta.

*NOTA: Se si riscontrano problemi di comunicazione, verificare la compatibilità (pagina 43).*

### NL OPROEPEN PLAATSEN/AANNEMEN /BEËINDIGEN

Zonder telefoonhoorn-lifter:

**Een oproep plaatsen:**

1. Neem de telefoonhoorn van de haak. U dient met de telefoonhoorn een kiestoon te horen (zo niet, raadpleeg de compatibiliteit – pagina 43).
2. Druk op de gespreksknop op de headset. Het spraakindicatielampje op het basisstation en op de headset moet nu gaan branden, wat aangeeft dat er verbinding is. U dient door de headset een kiestoon te horen. Toets op de telefoon het gewenste nummer in.

**Een gesprek aannemen:**

1. Neem de telefoonhoorn van de haak.
2. Druk op de gespreksknop van de headset om het gesprek aan te nemen.

**Als u een gesprek wilt beëindigen:**

Drukt u op de gespreksknop van de headset en legt u vervolgens de telefoonhoorn weer op de haak.

*OPMERKING: Indien u of de ontvanger problemen ondervindt met het geluid, raadpleegt u de compatibiliteit (pagina 43).*

## MAKING/ANSWERING/ENDING CALLS

without Handset Lifter

### NO RINGE / SVARE PÅ SAMTALER / AVSLUTTE SAMTALER

Uten håndsettøfter:

**Stik ringer du:**

1. Løft av håndsettet. Du skal høre summetonen gjennom håndsettet (hvis ikke, kontrollerer du kompatibiliteten – se side 43).
2. Trykk på ringekontrollknappen på hodesettet. Taleindikatorlampene på basen og hodesettet skal tennes for å angi at sammenkoblingen var vellykket. Du skal høre summetonen gjennom hodesettet. Slå nummeret på telefonstaturet.

**Stik svarer du på en samtale:**

1. Løft av håndsettet.
2. Trykk på ringekontrollknappen på hodesettet for å svare på en samtale.

**Når du skal avslutte en samtale:**

Trykker du på ringekontrollknappen på hodesettet og legger det på.

*MERK: Hvis enten du eller mottakeren har problemer med å høre, kontrollerer du kompatibiliteten (side 43).*

### PT FAZER/ATENDER/ TERMINAR CHAMADAS

Sem Suporte de Atendimento do Microauscultador:

**Para fazer uma chamada:**

1. Tire o microauscultador do gancho. Deve ouvir o sinal de marcação através do microauscultador (caso contrário, verifique a compatibilidade— consulte a página 43).
2. Prima o botão de controlo de chamadas no auricular. As luzes indicadoras de conversação devem acender-se na base e no auricular, indicando uma ligação bem sucedida. Deve ouvir o sinal de marcação através do auricular. Marque o número utilizando o teclado do telefone.

**Para atender uma chamada:**

1. Tire o microauscultador do gancho.
2. Prima o botão de controlo de chamadas no auricular para atender uma chamada.

**Para terminar uma chamada:**

Prima o botão de controlo de chamadas, depois desligue o microauscultador.

*NOTA: Se o emissor ou o receptor da chamada tiverem problemas em ouvir, verifique a compatibilidade (página 43).*

### SE RINGA/SVARA PÅ AVSLUTA SAMTAL

Utan lurlyftare:

**Så här ringer du:**

1. Lyft av luren. Uppringningstonen ska höras genom luren (om den inte gör det kontrollerar du kompatibiliteten – se sidan 43).
2. Tryck på headsetets samtalsknapp. Taleindikatorlamporna på basenheten och headsetet bör tändas, vilket indikerar en anslutning. Uppringningstonen ska höras genom headsetet. Slå numret med knappsetsen på telefonen.

**Så här svarar du:**

1. Lyft av luren.
2. Svara på ett samtal genom att trycka på headsetets samtalsknapp.

**Avsluta ett samtal:**

genom att trycka på headsetets samtalsknapp och lägg sedan på luren.

*OBS! Om du eller personen i andra änden har svårt att höra kontrollerar du kompatibiliteten (sidan 43).*

## MAKING/ANSWERING/ENDING CALLS

### with Handset Lifter

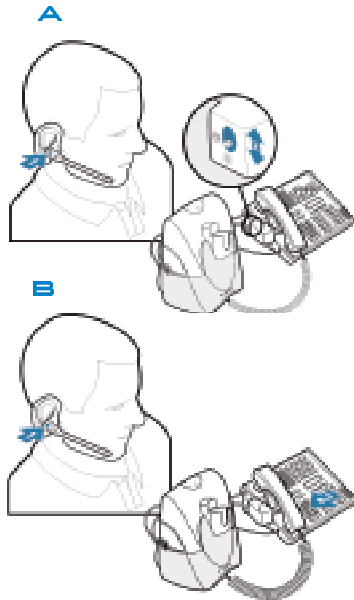

## EN MAKING/ANSWERING/ ENDING CALLS

### with Handset lifter

**A.** To first test proper set up of the handset lifter:

1. Press the call control button on headset to activate handset lifter and lift handset from phone. Dial tone should sound if the handset is raised high enough.
2. If no dial tone, adjust handset lifter height switch or reposition lifter under handset. If you still do not hear a dial tone, you may need to insert extender arm (see page 59) or check compatibility (page 42).

Use mounting tape to secure handset lifter in position.

**B.** To make/answer a call:

1. Press the call control button to raise the handset lifter.
2. Use the telephone keypad to dial the number.

To end a call, press the call control button to lower the handset lifter. (Phone will hang up).

*NOTE: If either you or the recipient have trouble hearing, please check compatibility (page 42).*

## DE TÄTIGEN/ANNEHMEN/ BEENDEN VON ANRUFEN

### Mit Telefonhörer-Lifter

**A.** So testen Sie zunächst die richtige Einstellung des Telefonhörer-Lifters:

1. Drücken Sie auf dem Headset auf die Gesprächstaste, um den Telefonhörer-Lifter zu aktivieren, und nehmen Sie anschließend den Hörer ab. Wenn der Hörer hoch genug abgenommen wird, ertönt das Freizeichen.
2. Wenn dies nicht der Fall ist, stellen Sie den Hörschalter des Telefonhörer-Lifters ein oder positionieren Sie den Lifter unter dem Hörer neu. Wenn das Freizeichen immer noch nicht zu hören ist, müssen Sie eventuell einen Verlängerungsarm verwenden (siehe Seite 59) oder die Kompatibilität überprüfen (siehe Seite 42).

Verwenden Sie Klebeband, um den Telefonhörer-Lifter zu befestigen.

**B.** So nehmen Sie Anrufe an:

1. Drücken Sie auf die Gesprächstaste, um den Telefonhörer-Lifter anzuheben.
2. Wählen Sie über das Tastenfeld des Telefons die gewünschte Nummer.

Um einen Anruf zu beenden, drücken Sie die Gesprächstaste, um den Telefonhörer wieder abzusenken. (Der Hörer wird aufgelegt.)

*HINWEIS: Wenn Sie oder Ihr Gesprächspartner Störungen wahrnehmen, überprüfen Sie die Kompatibilität (siehe Seite 42).*

## MAKING/ANSWERING/ENDING CALLS

### with Handset Lifter

## OK FORETAGE/BESVARE/ AFSLUTTE OPKALD

### Med håndsettøfter

Sådan kan du kontrollere, at håndsettøfteren er korrekt installeret:

1. Tryk på knappen til opkaldsstyring på headsettet for at aktivere håndsettøfteren, og løft håndsettet af telefonen. Der lyder en klartone, hvis håndsettet er løftet højt nok.
2. Hvis der ikke er nogen klartone, skal du justere håndsettøfterens højdekontakt eller justere løfterens placering under håndsettet. Hvis der stadig ikke lyder en klartone, skal du muligvis indsætte en forlængerarm (se side 59) eller kontrollere kompatibiliteten (side 42).

Brug monteringsstape til at fastgøre håndsettøfteren på den korrekte placering.

**B.** Sådan foretages/besvares et opkald:

1. Tryk på knappen til opkaldsstyring for at aktivere håndsettøfterens løftfunktion.
  2. Ring op ved hjælp af telefonens tastatur.
- Hvis du vil afslutte et opkald, skal du trykke på knappen til opkaldsstyring for at aktivere håndsettøfterens sænkfunktion. (Telefonen afslutter samtalen).

*BEMÆRK: Hvis du selv eller modtageren har problemer med at høre samtalen, skal du kontrollere kompatibiliteten (side 42).*

## ES REALIZACIÓN, RESPUESTA Y FIN DE LLAMADAS

### Con el dispositivo para descolgar el teléfono

**A.** Si antes desea comprobar que el dispositivo para descolgar el teléfono se ha instalado correctamente:

1. Pulse el botón de control de llamada del auricular para activar el dispositivo y descuelgue el microteléfono. Si lo levanta lo suficiente, oírás un tono de llamada.
2. En caso contrario, ajuste el interruptor de altura del dispositivo para descolgar el teléfono o corrija la posición de dicho dispositivo bajo el microteléfono. Si aun así no oye ningún tono de llamada, quizás necesite insertar un brazo de prolongación (consulte la página 60) o comprobar la compatibilidad (página 42).

Utilice cinta adhesiva para fijar el dispositivo para descolgar el teléfono en la posición correcta.

**B.** Para realizar o responder a una llamada:

1. Pulse el botón de control de llamada para levantar el dispositivo para descolgar el teléfono.
2. Marque el teléfono utilizando el teclado numérico del teléfono.

Para finalizar una llamada, pulse el botón de control de llamada para bajar el dispositivo para descolgar el teléfono. (A continuación, el teléfono se colgará.)

*NOTA: Si tiene problemas para escuchar la conversación, o los tiene su interlocutor, consulte la sección de compatibilidad de la página 42.*

## FI SOITTAMINEN, VASTAAMINEN JA PUHELUN LOPETTAMINEN

### Luuripidike on käytössä

**A.** Luuripidikkeen asennuksen testaaminen

1. Aktivoi luuripidike painamalla kuulokkeen puhelunhallintapainiketta ja nosta luuri puhelimesta. Valintaäänien pitäisi kuulua, kun luuri nostetaan tarpeeksi korkealle.
2. Jos valintaääntä ei kuulu, säädä luuripidikkeen korkeutta kytkimestä tai säädä kuuloketelinettä. Jos valintaääntä ei vielä kuulu, pidikkeeseen on ehkä asennettava jatko-osa (katso sivu 60) tai yhteensopivuus on tarkistettava (sivu 43).

Kiinnitä luuripidike oikeaan asentoon kiinnitysnauhan avulla.

**B.** Soittaminen ja vastaaminen

1. Nosta luuripidikettä painamalla puhelunhallintapainiketta.
2. Valitse numero puhelimesta.

Lopeta puhelu painamalla puhelunhallintapainiketta, jolloin luuripidike asettuu kannattimeen. (Puhelu katkeaa).

*HUOMAUTUS: Jos soittaja tai vastaaja kuuluu puheäänien huonosti, tarkista laitteen yhteensopivuus (sivu 43).*

## MAKING/ANSWERING/ENDING CALLS

### with Handset Lifter

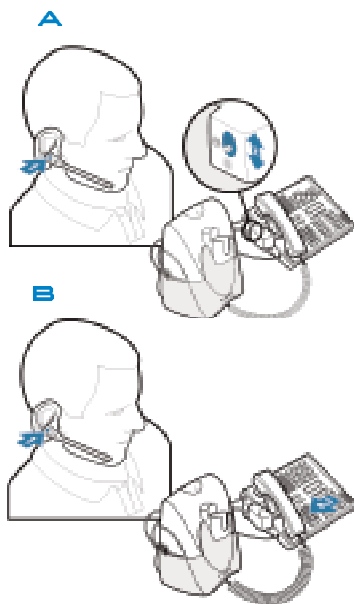

#### FR PASSER/PRENDRE/ TERMINER DES APPELS

##### Avec levier décroché du combiné (en option) :

A. Commencez par vérifier l'installation du levier décroché du combiné :

1. Appuyez sur le bouton de contrôle d'appel de l'oreillette afin d'activer le levier décroché du combiné, puis décrochez le combiné. La tonalité doit se faire entendre si le combiné est suffisamment en hauteur par rapport à la base.
2. Si ce n'est pas le cas, réglez l'interrupteur de hauteur du levier décroché du combiné ou vérifiez sa position sous le combiné. Si vous n'entendez toujours pas de tonalité, procédez à l'insertion de la perche d'extension (reportez-vous à la page 60) ou à une vérification de compatibilité (reportez-vous à la page 43).

Utilisez de l'adhésif de montage afin de fixer correctement le levier décroché du combiné.

B. Pour passer ou prendre un appel :

1. Appuyez sur le bouton de contrôle d'appel pour décrocher le levier décroché du combiné.

2. Utilisez le clavier du téléphone pour composer le numéro souhaité.

Pour mettre fin à un appel, appuyez sur le bouton de contrôle d'appel pour raccrocher le levier décroché du combiné (Le téléphone se raccroche également).

*REMARQUE : Si le son en réception est peu audible pour vous ou votre interlocuteur, procédez à une vérification de compatibilité (reportez-vous à la page 43).*

#### IT ESECUZIONE/ RISPOSTA/TERMINE DELLE CHIAMATE

##### Con dispositivo di risposta automatico

A. Per verificare la corretta configurazione del dispositivo di risposta automatico:

1. Premere il pulsante di controllo delle chiamate sulla cuffia per attivare il dispositivo di risposta automatico e sollevare la cornetta. Se la cornetta è stata sollevata a sufficienza, è possibile udire il segnale di centrale.
2. Se non viene emesso alcun segnale, regolare l'altezza del dispositivo di risposta automatico o riposizionare il dispositivo sotto la cornetta. Se il segnale di centrale non è ancora percepibile, potrebbe essere necessario inserire il braccio estensibile (vedere pagina 61) o verificare la compatibilità (pagina 43).

Utilizzare il nastro di montaggio per posizionare in modo sicuro il dispositivo di risposta automatico.

B. Per eseguire/rispondere a una chiamata:

1. Premere il pulsante di controllo delle chiamate per sollevare il dispositivo di risposta automatico.
2. Utilizzare la tastiera del telefono per digitare il numero.

Per terminare una chiamata, premere il pulsante di controllo delle chiamate per abbassare il dispositivo di risposta automatico (il telefono sarà riagganciato).

*NOTA: Se si riscontrano problemi di comunicazione, verificare la compatibilità (pagina 43).*

## MAKING/ANSWERING/ENDING CALLS

### with Handset Lifter

#### NL OPROELEN PLAATSEN/AANNEMEN /BEËINDIGEN

##### Met telefoonhoorn-lifter (optioneel):

A. De installatie van de telefoonhoorn-lifter testen:

1. Druk op de gespreksknop op de headset om de telefoonhoorn-lifter te activeren en de telefoonhoorn van de haak te nemen. U dient de gesprekston te horen als de telefoonhoorn hoog genoeg is opgetild.
2. Als u geen kiestoon hoort, moet u de hoogte van de telefoonhoorn-lifter of de positie van de lifter onder de hoorn aanpassen. Als u nog steeds geen kiestoon hoort, moet u wellicht de verlengarm installeren (zie pagina 61) of de compatibiliteit controleren (zie pagina 43).

Gebruik montage tape om de telefoonhoorn-lifter op de juiste positie vast te maken.

B. Een oproep plaatsen/aannemen:

1. Druk op de gespreksknop om de telefoonhoorn-lifter op te tillen.
2. Gebruik het toetsenblok van de telefoon om het nummer te kiezen.

Als u een gesprek wilt beëindigen, drukt u op de gespreksknop om de telefoonhoorn-lifter te laten zakken. (De verbinding wordt verbroken).

*OPMERKING: Indien u of de ontvanger problemen ondervindt met het geluid, raadpleegt u de compatibiliteit (pagina 43).*

#### NO RINGE / SVARE PÅ SAMTALER / AVSLUTTE SAMTALER

##### Med håndsettøfter

A. Slik tester du at håndsettøfteren er stilt riktig inn:

1. Trykk på ringekontrollknappen på hodesettet for å aktivere håndsettøfteren og løfte håndsettet fra telefonen. Du skal høre en ringetone hvis håndsettet er løftet høyt nok.
2. Hører du ingen ringetone, justerer du håndsettøfterens høydebrøyter eller flytter på øfteren under håndsettet. Hvis du fremdeles ikke hører noen summetone, kan det være nødvendig å sette inn forlengerarmen (se side 61) eller kontrollere kompatibiliteten (side 43).

Bruk festetape til å holde håndsettøfteren på plass.

B. Slik ringer/svarer du på en samtale:

1. Trykk på ringekontrollknappen for å løfte håndsettøfteren.
  2. Slå nummeret på telefonastaturet.
- Når du skal avslutte en samtale, trykker du på ringekontrollknappen for å senke håndsettøfteren. (Telefonen legges på).

*MERK: Hvis enten du eller mottakeren har problemer med å høre, kontrollerer du kompatibiliteten (side 43).*

#### PT FAZER/ATENDER/ TERMINAR CHAMADAS

##### Com Suporte de Atendimento do Microauscultador

A. Para testar primeiro a configuração correcta do suporte de atendimento:

1. Prima o botão de controlo de chamadas no auricular para activar o suporte de atendimento e levante o microauscultador do telefone. Deve ouvir o sinal de marcação se o microauscultador for levantado suficientemente alto.
2. Se não ouvir o sinal de marcação, ajuste o interruptor de altura do suporte de atendimento ou reposicione o suporte de atendimento sob o microauscultador. Se mesmo assim não ouvir o sinal de marcação, pode precisar de introduzir um braço extensivo (consulte a página 61) ou verifique a compatibilidade (página 43).

Utilize a fita de montagem para fixar o suporte de atendimento na sua posição.

B. Para fazer/atender uma chamada:

1. Prima o botão de controlo de chamadas para levantar o suporte de atendimento.
2. Utilize o teclado do telefone para marcar o número.

Para terminar uma chamada, prima o botão de controlo de chamadas para descer o suporte de atendimento. (O telefone desliga-se).

*NOTA: Se o emissor ou o receptor da chamada tiverem problemas em ouvir, verifique a compatibilidade (página 43).*

#### SE RINGA/SVARA PÅ/AVSLUTA SAMTAL

##### Med lurlyftare

A. Så här kontrollerar du att lurlyftaren är korrekt installerad:

1. Tryck på headsetets samtalsknapp så att lurlyftaren aktiveras och lyft upp luren från telefonen. Samtalsalton ska höras om luren lyfts tillräckligt högt.
2. Om du inte hör någon samtalsalton anpassar du lurlyftarens höjdställning eller justerar lurlyftarens placering under luren. Om du fortfarande inte hör någon samtalsalton kan du behöva montera en förlängningsarm (se sidan 61) eller kontrollera kompatibiliteten (sidan 43).

Montera lurlyftaren stabilt i läge med fästejp.

B. Så här ringer/svarar du:

1. Tryck på samtalsknappen så att lurlyftaren lyfter luren.
2. Slå numret med telefonens knappsat.

Avsluta ett samtal genom att trycka på samtalsknappen så att lurlyftaren sänker luren. (Telefonen läggs på).

*OBS! Om du eller personen i andra änden har svårt att höra kontrollerar du kompatibiliteten (sidan 43).*

## CHECKING COMPATIBILITY

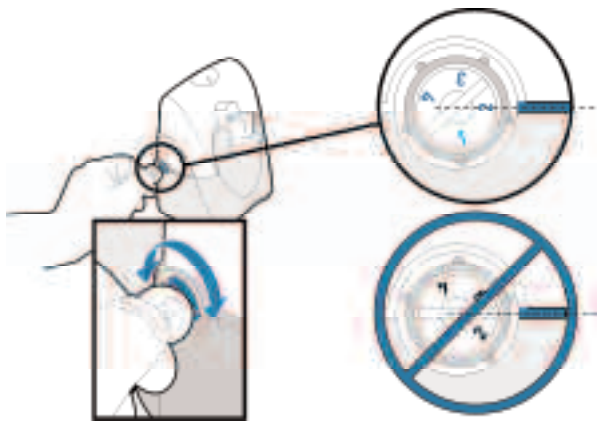

### EN CHECKING COMPATIBILITY

**NOTE:** The compatibility setting of "1" is set at the factory to work with most phones. However, if you do not hear a dial tone, if either you or the recipient is having trouble hearing, or if you experience buzzing/hissing, please follow the directions below.

If you cannot hear a dial tone through your headset, use a coin or small screwdriver to turn the telephone configuration dial until you can. **Make sure that a number is aligned with the position indicator.**

Place a call to someone you know. While speaking, turn the configuration dial through the four positions. Select the position that provides the best sound quality for both you and the recipient.

### DE ÜBERPRÜFEN DER KOMPATIBILITÄT

**HINWEIS:** Die Kompatibilität wird bei den meisten Telefonen ab Werk auf „1“ eingestellt. Wenn jedoch kein Freizeichen ertönt bzw. Sie oder Ihr Gesprächspartner Störgeräusche wahrnehmen, befolgen Sie die nachstehenden Anweisungen.

Wenn Sie über Ihr Headset kein Freizeichen hören, drehen Sie mithilfe einer Münze oder eines kleinen Schraubendrehers den Konfigurationsdreheschalter des Telefons bis Sie den Wählton hören können. **Stellen Sie sicher, dass der eingestellte Wert an der Positionsanzeige ausgerichtet ist.**

Tätigen Sie einen Anruf und drehen Sie während des Gesprächs den Konfigurationsdreheschalter auf alle vier Positionen. Wählen Sie die Position aus, die Ihnen und Ihrem Gesprächspartner die beste Tonqualität bietet.

### OK KONTROL AF KOMPATIBILITET

**BEMÆRK:** Kompatibilitetsindstillingen "1" er angivet fra fabrikken, for at sikre kompatibilitet med de fleste telefoner. Hvis der imidlertid ikke lyder en klartone, eller hvis enten du eller modtageren har problemer med at høre samtalen eller du kan høre susen eller hvislen, skal du følge vejledningen nedenfor.

Hvis du ikke kan høre en klartone i headsettet, skal du ved hjælp af en mønt eller en lille skruetrækker dreje på konfigurationsdrejeknappen på telefonen, indtil du kan høre en klartone. **Kontroller, at der står et tal ud for positionsindikatoren.**

Ring til en, du kender. Mens du taler, skal du prøve hver af de fire positioner på konfigurationsdrejeknappen. Vælg den indstillingsmulighed, som giver den bedste lyd for både dig og modtageren.

### ES COMPROBACIÓN DE KOMPATIBILIDAD

**NOTA:** el ajuste de compatibilidad 1, predeterminado de fábrica, funciona con la mayoría de los teléfonos. No obstante, si no oye ningún tono de llamada, si quien realiza o quien recibe la llamada no puede escuchar nitidamente la conversación, o si oye un zumbido o silbido, siga las instrucciones que se indican a continuación.

Si no oye un tono de llamada en el auricular, utilice una moneda o un destornillador pequeño para ajustar el regulador de configuración del teléfono hasta que encuentre una posición que solucione el problema. **Asegúrese de que haya un número alineado con el indicador de posición.**

Realice una llamada. Durante la conversación, pruebe las cuatro posiciones del regulador de configuración y seleccione la que ofrezca el sonido de mejor calidad para ambos.

## CHECKING COMPATIBILITY

### FI YHTEENSOPIVUUDEN TARKISTAMINEN

**HUOMAUTUS:** Yhteensopivuuskytimen tehdasasetukseksi on asetettu 1, jotta laite toimisi useimpien puhelinten kanssa. Jos et kuitenkaan kuule valintääntä, jos soitajia tai puhelun vastaanottajia kuulee äänen huonosti tai jos linjalta kuuluu surinaa tai suhinaa, noudata seuraavia ohjeita.

Jos kuulokkeesta ei kuulu valintääntä, käännä puhelimen asetussäädintä kolikolla tai ruuvimeisselillä, kunnes kuulet sen. **Tarkista, että numero on merkin kohdalla.**

Soita jollekin tutullesi. Säädä puhuessasi asetussäädintä vuorotellen kaikkiin neljään asentoon. Valitse asento, jossa ääni kuuluu parhaiten sekä sinun että vastaanottajan kuulokkeesta.

### FR VÉRIFICATION DE COMPATIBILITÉ

**REMARQUE :** le réglage de compatibilité « 1 » est effectué en usine pour un fonctionnement avec la plupart des téléphones. Si, en revanche, vous n'entendez pas de tonalité, si vous ou votre interlocuteur avez des problèmes de réception ou si un bourdonnement ou un sifflement se fait entendre, veuillez à suivre les instructions ci-dessous.

Si vous n'entendez pas de tonalité dans votre oreillette, tournez le cadran de configuration à l'aide d'une pièce de monnaie ou un petit tournevis jusqu'à l'obtenir. **Assurez-vous qu'un chiffre soit dans l'axe de l'indicateur de position.**

Applez un correspondant. Tout en discutant, testez les 4 positions du cadran de configuration. Sélectionnez la position qui fournit la meilleure qualité sonore pour vous et votre interlocuteur.

### IT VERIFICA DELLA KOMPATIBILITÀ

**NOTA:** per la maggior parte dei telefoni, l'impostazione di compatibilità predefinita è "1". Tuttavia, se non si riceve il segnale di centrale, se uno o entrambi degli interlocutori riscontrano problemi nella comunicazione o se vengono emessi ronzii o sibilli, attenersi alle istruzioni riportate di seguito.

Se il segnale di centrale non è udibile dalla cuffia, utilizzare una moneta o un piccolo cacciavite per ruotare la rotellina di configurazione del telefono fino a bloccarla. **Accertarsi di allineare un numero all'indicatore di posizione.**

Effettuare una chiamata. Durante la conversazione, ruotare la rotellina di configurazione del telefono nelle quattro posizioni. Selezionare la posizione che consente la migliore qualità audio agli interlocutori.

### NO KOMPATIBILITEIT TESTEN

**OPMERKING:** de compatibiliteitsinstelling "1" is een fabrieksinstelling en werkt met de meeste telefoons. Echter, als u geen kiestoon hoort, als u of de ontvanger problemen ondervindt met het geluid, of als u last hebt van brom- of sigeluiden, volgt u de onderstaande stappen.

Indien u geen kiestoon hoort in uw headset, kunt u met behulp van een muntje of kleine schroevendraaier de configuratieregeling van uw telefoon bijstellen tot u de kiestoon wel hoort. **Zorg er voor dat een cijfer uitgelijnd is met de positie-indicator.** Bel iemand op die u kent. Draai, terwijl u spreekt, de configuratieregeling langs de vier posities. Zet de regeling in de positie die de beste geluidskwaliteit biedt voor zowel u als de ontvanger.

### NO KONTROLLERE KOMPATIBILITETEN

**MERK:** Kompatibilitetsinnstillingen 1 er fabrikkinnstilt til å fungere med de fleste telefoner. Hvis du ikke hører summetonen, hvis enten du eller mottakeren har problemer med å høre, eller hvis du hører summing/susing, følger du retningslinjene nedenfor. Hvis du ikke kan høre summetonen gjennom hodesettet, bruker du en mynt eller en liten skrutrekker til å dreie på konfigurasjonsjulett til telefonen helt til du kan høre den. **Pass på at et nummer står på linje med posisjonsindikatoren.**

Ring noen du kjenner. Mens du snakker, dreier du konfigurasjonsjulett gjennom de fire posisjonene. Velg posisjonen som gir best lydqualität for både deg og den du snakker med.

### PT VERIFICAÇÃO DE KOMPATIBILIDADE

**NOTA:** A definição de compatibilidade de "1" é definida de fábrica para funcionar com a maioria dos telefones. Contudo, se não ouvir o sinal de marcação, se o emissor ou o receptor da chamada não conseguirem ouvir, ou se notar zumbidos/silvos, siga as instruções seguintes.

Se não conseguir ouvir o sinal de marcação através do auricular, utilize uma moeda ou uma pequena chave de parafusos para rodar o botão de configuração do telefone até conseguir. **Certifique-se de que um número está alinhado com o indicador de posição.**

Faça uma chamada para alguém que conheça. Enquanto fala, rode o botão de configuração ao longo das quatro posições. Selecione a posição que proporciona o som de melhor qualidade para si e para o receptor.

### SE KONTROLLERA KOMPATIBILITET

**OBS!** Kompatibilitetsinställningen "1" är fabriksinställd för att fungera med de flesta telefonerna. Men om du inte hör någon samtals-ton, om du eller personen i andra änden har svårt att höra eller om du hör surrande/brus följer du anvisningarna nedan. Om du inte hör någon samtals-ton i headsetet använder du ett mynt eller en liten skruvmejsel för att vrida på konfigurationsväljaren tills du får det. **Kontrollera att konfigurationsindikatorn är riktad rätt mot ett nummer.** Ring till någon du känner.

Medan du talar vrider du på konfigurationsväljaren och provar de fyra olika inställningarna. Välj det läge som ger bäst ljudkvalitet både för dig och personen i andra änden.

## LISTENING VOLUME



### EN LISTENING VOLUME

NOTE: Be sure to set your telephone's volume at the mid range before adjusting the CS70 volume.

#### 1. Minor Adjust

Push on the "+" and "-" buttons to adjust listening volume in minor incremental adjustments.

NOTE: You must be in talk mode (i.e. on a call) to adjust.

#### 2. Major Adjust

Use listening volume major adjust control on the back of the base for large incremental adjustments.

NOTE: 1 is the loudest setting; 4 is the lowest setting.

**⚠ WARNING:** Do not use headphones/headsets at high volumes for an extended period of time. Doing so can cause hearing loss. Always listen at moderate levels. See [www.plantronics.com/healthandsafety](http://www.plantronics.com/healthandsafety) for more information on headsets and hearing.

### DE HÖRLAUTSTÄRKE

HINWEIS: Stellen Sie sicher, dass Sie die Lautstärke des Telefons auf eine angenehme Lautstärke eingestellt haben, bevor Sie die Lautstärke des CS70 einstellen.

#### 1. Anpassen der Lautstärke (geringfügig)

Drücken Sie auf die Tasten „+“ oder „-“, um die Hörlautstärke geringfügig lauter oder leiser zu stellen.

HINWEIS: Sie müssen sich zum Anpassen im Gesprächsmodus (d. h. im Gespräch) befinden.

#### 2. Anpassen der Lautstärke (in größeren Schritten)

Verwenden Sie die auf der Rückseite der Basisstation befindliche Taste zur Anpassung der Hörlautstärke in größeren Schritten.

HINWEIS: „1“ ist die lauteste Einstellung. „4“ ist die niedrigste Einstellung.

**⚠ WARNING:** Verwenden Sie Kopfhörer/Headsets nicht über längere Zeit mit hoher Lautstärke. Dies kann zu Gehörschäden führen. Stellen Sie den Ton immer auf gemäßigte Lautstärke ein. Weitere Informationen zu Headsets und zum Schutz des Gehörs finden Sie unter [www.plantronics.com/healthandsafety](http://www.plantronics.com/healthandsafety).

### OK LYTTELYDSTYRKE

BEMÆRK: Kontroller, at lydstyrken på telefonen er angivet til middel, før du justerer lydstyrken på CS70.

#### 1. Finindstilling

Tryk på knapperne "+" og "-" for at justere lyttelydstyrken i små trin ad gangen.

BEMÆRK: Du skal tale i telefon for at kunne justere.

#### 2. Overordnet indstilling

Brug knappen til overordnet indstilling af lyttelydstyrke bag på baseenheden, hvis du vil justere lyttelydstyrken i store trin ad gangen.

BEMÆRK: 1 er den kraftigste indstilling. 4 er den laveste indstilling.

**⚠ ADVARSEL:** Anvend ikke hovedtelefoner/headsets ved høj lyttelydstyrke i længere tid ad gangen. Det kan forårsage høreløshed. Lyt altid ved en moderat volumen. Se [www.plantronics.com/healthandsafety](http://www.plantronics.com/healthandsafety) for at få yderligere oplysninger om headsets og høreløshed.

### ES VOLUMEN DE ESCUCHA

NOTA: antes de ajustar el volumen del auricular CS70, asegúrese de que el volumen del teléfono está en un nivel intermedio.

#### 1. Ajuste corto

Pulse los botones + y - para ajustar el volumen de escucha en una escala de variación corta.

NOTA: Debe estar en el modo de conversación (es decir, en una llamada) para realizar ajustes.

#### 2. Ajuste amplio

Utilice el controlador de ajuste amplio del volumen de escucha, situado en la parte posterior de la base, para ajustar el volumen en una escala de variación amplia.

NOTA: el ajuste de volumen más alto es 1.

El ajuste de volumen más bajo es 4.

**⚠ ADVERTENCIA:** no utilice los auriculares a un volumen muy alto durante un largo período de tiempo, ya que podría causarle pérdida de audición. Utilice los niveles moderados. Viste [www.plantronics.com/healthandsafety](http://www.plantronics.com/healthandsafety) para obtener más información sobre los auriculares.

### FI KUUNTELUVOIMAKKUUS

HUOMAUTUS: säädä puhelimen äänenvoimakkuus keskitasolle ennen CS70-kuulokkeen äänenvoimakkuuden säätämistä.

#### 1. Hienosäätö

Voit lisätä kuunteluvoimakkuutta asteittain painamalla painikkeita + ja -.

HUOMAUTUS: Puhetilan on oltava käytössä (eli puhelon on oltava käynnissä), jotta asetusta voi säätää.

#### 2. Äänitaso

Voit lisätä kuunteluvoimakkuuden tasoa asteittain tukiaseman takana olevasta säätimestä.

HUOMAUTUS: 1 tarkoittaa suurinta äänenvoimakkuutta. 4 on matalin asetus.

**⚠ VAROITUS:** Älä käytä kevytkuuloketta/kuulokemikrofonia korkealla äänenvoimakkuudella pitkää aikaa. Korkea äänenvoimakkuus saattaa aiheuttaa kuulovaurion. Käytä aina kohtuullista äänenvoimakkuutta. Lisätietoja kuulokkeista ja kuulosta on osoitteessa [www.plantronics.com/healthandsafety](http://www.plantronics.com/healthandsafety).

## LISTENING VOLUME

### FR VOLUME D'ÉCOUTE

REMARQUE : veuillez à régler le volume du téléphone sur la moitié de la plage avant de procéder au réglage du volume du système CS70.

#### 1. Réglage par petits paliers

Utilisez les boutons « + » et « - » afin de régler le volume d'écoute par petits paliers.

REMARQUE : Vous devez être en mode conversation (c'est-à-dire en train de passer un appel) pour procéder aux ajustements.

#### 2. Réglage par grands paliers

Utilisez le contrôle de réglage de volume d'écoute par grands paliers à l'arrière de la base pour un réglage par grands paliers.

REMARQUE : le chiffre 1 correspond au réglage le plus fort; 4 est le niveau minimum.

**⚠ AVERTISSEMENT :** n'utilisez jamais le micro-casque / l'oreillette à un niveau de volume élevé pendant une période prolongée afin d'éviter tout risque de pertes auditives. Ne dépassez pas un niveau d'écoute modéré. Consultez le site [www.plantronics.com/healthandsafety](http://www.plantronics.com/healthandsafety) pour obtenir de plus amples renseignements sur les micro-casques et l'audition.

### IT VOLUME DI ASCOLTO

NOTA: accertarsi di impostare il volume del telefono su un livello medio prima di regolare il volume del sistema CS70.

#### 1. Regolazione secondaria

Premere i pulsanti "+" e "-" per regolare il volume di ascolto con piccoli incrementi graduali.

NOTA: Per eseguire la regolazione, è necessario attivare la modalità di conversazione (ad esempio, durante una chiamata).

#### 2. Regolazione principale

Utilizzare il controllo del volume di ascolto principale posto sul retro della base per regolare il volume con incrementi maggiori.

NOTA: 1 è il livello maggiore; 4 è l'impostazione minima.

**⚠ AVVISO:** non utilizzare le cuffie o gli auricolari a volumi troppo elevati per periodi di tempo prolungati poiché ciò potrebbe compromettere la capacità uditive. Regolare il volume su livelli moderati. Per ulteriori informazioni relative agli auricolari e all'udito, visitate il sito Web [www.plantronics.com/healthandsafety](http://www.plantronics.com/healthandsafety).

### NL LUISTERVOLUME

OPMERKING: zet de volumeregeling van de telefoon eerst half open voordat u het volume van de CS70 aanpast.

#### 1. Fijnafstelling

Druk op de knoppen "+" en "-" om het luistervolume af te stellen met kleine stappen.

OPMERKING: Het apparaat moet in de spreekstand staan om dit te kunnen aanpassen (dus dat kan alleen tijdens een telefoongesprek).

#### 2. Hoofdafstelling

Gebruik de hoofdafstellingsregeling voor het luistervolume op de achterkant van het basisstation voor het afstellen met grote stappen

OPMERKING: 1 is het maximumvolume.

De laagste instelling is 4.

**⚠ WAARSCHUWING:** gebruik hoofdtelefoons/headsets niet lange tijd achtereen met een hoog volume. Dit kan gehoorschade veroorzaken. Luister altijd met een normaal geluidsniveau. Bezoek [www.plantronics.com/healthandsafety](http://www.plantronics.com/healthandsafety) voor meer informatie over headsets en uw gehoor.

### NO LYTTEVOLUM

MERK: Pass på at du stiller inn telefonvolumet til mellomområdet før du justerer volumet til CS70.

#### 1. Små justeringer

Trykk på knappene + og - for å justere lyttevolumet i små trinn.

MERK: Du må være i talemodus (dvs. i telefonen) for å justere.

#### 2. Store justeringer

Bruk kontrollen for store lyttevolumjusteringer på baksiden av baseenheten til større, trinnvise justeringer.

MERK: 1 er høyeste innstilling.

4 er den laveste innstillingen.

**⚠ ADVARSEL:** Ikke bruk hodetelefoner/hodesett med høyt volum i lange perioder om gangen. Dette kan føre til hørselstap. Bruk alltid moderate lyttenivåer. Gå til [www.plantronics.com/healthandsafety](http://www.plantronics.com/healthandsafety) hvis du vil vite mer om hodesett og hørsel.

### PT VOLUME DE AUDIÇÃO

NOTA: Certifique-se de que define o volume do telefone num nível intermédio antes de ajustar o volume do CS70.

#### 1. Pequeno Ajuste

Prima os botões "+" e "-" para ajustar o volume de audição em ajustes de pequenos incrementos.

NOTA: Você deve estar no modo de conversação (ou seja, em uma chamada) para fazer ajustes.

#### 2. Grande Ajuste

Utilize o controle de grande ajuste do volume de audição na parte de trás da base para ajustes de grandes incrementos.

NOTA: 1 é a definição mais alta; 4 é a definição mais baixa.

**⚠ AVISO:** Não utilize auscultadores / auriculares com volumes de som muito elevados durante longos períodos de tempo. Ao fazê-lo, corre o risco de perda de audição. Oca sempre em níveis moderados. Visite [www.plantronics.com/healthandsafety](http://www.plantronics.com/healthandsafety) para mais informações acerca de auriculares e audição.

### SE LYSSNINGSVOLYM

OBS! Kontrollera att du ställt in telefonens volym i mellanregistret innan du ställer in volymen på CS70.

#### 1. Finjustering

Finjustera lyssningsvolymen genom att trycka på knapparna "+" och "-".

OBS! Samtalsläget måste vara aktiverat för att du ska kunna göra justeringar.

#### 2. Grundinställning

Gör en grundinställning av lyssningsvolymen med grundinställningsreglaget på basenhetens baksida.

OBS! 1 ger högst volym; 4 är den lägsta inställningen.

**⚠ WARNING:** Använd inte hörlurar/headset vid höga volymer under längre tidsperioder. Det kan orsaka hörselskador. Lyssna alltid med måttliga ljudnivåer. Se [www.plantronics.com/healthandsafety](http://www.plantronics.com/healthandsafety) om du vill ha mer information om headset och hörsel.

## SPEAKING VOLUME

1

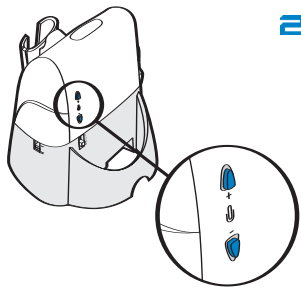

2

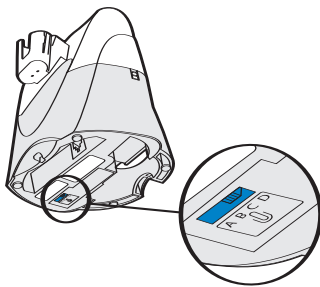

### EN SPEAKING VOLUME

#### 1. Minor Adjust

Use the speaking volume minor adjust control on the back of the base for minor incremental adjustments.

*NOTE: You must be in talk mode (i.e. on a call) to adjust.*

#### 2. Major Adjust

Use the speaking volume major adjust control on the bottom of the base for large incremental adjustments.

*NOTE: A is the lowest setting. B is the most common setting. D is the loudest setting.*

### DE SPRECHLAUTSTÄRKE

#### 1. Anpassen der Lautstärke (geringfügig)

Verwenden Sie die auf der Rückseite der Basisstation befindliche Taste zur geringfügigen Anpassung der Sprechlautstärke.

*HINWEIS: Sie müssen sich zum Anpassen im Gesprächsmodus (d. h. im Gespräch) befinden.*

#### 2. Anpassen der Lautstärke (in größeren Schritten)

Verwenden Sie die auf der Unterseite der Basisstation befindliche Taste zur Anpassung der Sprechlautstärke in größeren Schritten.

*HINWEIS: „A“ ist die niedrigste Einstellung. „B“ ist die häufigste Einstellung. „D“ ist die lauteste Einstellung.*

### DK TALEYDSTYRKE

#### 1. Finindstilling

Brug knappen til finindstilling af talelydstyrke bag på baseenheden, hvis du vil justere lydstyrken i små trin ad gangen.

*BEMÆRK: Du skal tale i telefon for at kunne justere.*

#### 2. Overordnet indstilling

Brug knappen til finindstilling af talelydstyrke bag på baseenheden, hvis du vil justere lydstyrken i små trin ad gangen.

*BEMÆRK: A er den svageste indstilling. B er den mest almindelige indstilling. D er den kraftigste indstilling.*

### ES VOLUMEN DE CONVERSACIÓN

#### 1. Ajuste corto

Utilice el controlador de ajuste corto del volumen de conversación, situado en la parte posterior de la base, para ajustar en volumen en una escala de variación corta.

*NOTA: Debe estar en el modo de conversación (es decir, en una llamada) para realizar ajustes.*

#### 2. Ajuste amplio

Utilice el controlador de ajuste amplio de volumen de conversación, situado en la parte posterior de la base, para ajustar en volumen en una escala de variación amplia.

*NOTA: el ajuste de volumen más bajo es A. El ajuste de volumen más común es B. El ajuste de volumen más alto es D.*

### FI PUHEEN ÄÄNENVOIMAKKUUS

#### 1. Hienosäätö

Voit lisätä puheen äänenvoimakkuutta asteittain tukiaseman takana olevasta säätimestä.

*HUOMAUTUS: Puhetilan on oltava käytössä jeli puhelun on oltava käynnissä, jotta asetusta voi säätää.*

#### 2. Äänitasa

Voit lisätä puheen äänenvoimakkuutta asteittain tukiaseman takana olevasta säätimestä.

*HUOMAUTUS: A on matalin asetus. B on yleisimmin käytetty asetus. D tarkoittaa voimakkainta ääniasetusta.*

## SPEAKING VOLUME

### FR VOLUME À L'ÉMISSION

#### 1. Réglage par petits paliers

Utilisez le contrôle de réglage de volume à l'émission par petits paliers à l'arrière de la base afin de régler le volume à l'émission par petits paliers.

*REMARQUE : Vous devez être en mode conversation (c'est-à-dire en train de passer un appel) pour procéder aux ajustements.*

#### 2. Réglage par grands paliers

Utilisez le contrôle de réglage de volume à l'émission par grands paliers au-dessous de la base pour un réglage par grands paliers.

*REMARQUE : A est le niveau minimum. B est le réglage le plus fréquent. D est le réglage le plus fort.*

### IT VOLUME DI CONVERSAZIONE

#### 1. Regolazione secondaria

Utilizzare il controllo del volume di conversazione secondario posto sul retro della base per regolare il volume con piccoli incrementi graduali.

*NOTA: Per eseguire la regolazione, è necessario attivare la modalità di conversazione (ad esempio, durante una chiamata).*

#### 2. Regolazione principale

Utilizzare il controllo del volume di conversazione principale posto sul retro della base per regolare il volume con incrementi maggiori.

*NOTA: A è l'impostazione minima. B è l'impostazione del tono più comune. D è il livello maggiore.*

### NL SPRAAKVOLUME

#### 1. Fijnafstelling

Gebruik de fijnafstellingsregeling voor het spraakvolume op de achterkant van het basisstation voor het afstellen met kleine stappen.

*OPMERKING: Het apparaat moet in de spreekstand staan om dit te kunnen aanpassen (dus dat kan alleen tijdens een telefoongesprek).*

#### 2. Hoofdafstelling

Gebruik de hoofdafstellingsregeling voor het spraakvolume op de onderkant van het basisstation voor het afstellen met grote stappen.

*OPMERKING: A is het minimumvolume. B is de meest voorkomende instelling. D is het maximumvolume.*

### NO TALEVOLUME

#### 1. Små justeringer

Brug kontrollen for små talevolumjusteringer på baksiden av baseenheden til mindre, trinnvise justeringer.

*MERK: Du må være i talemodus (dvs. "i telefonen") for å justere.*

#### 2. Store justeringer

Brug kontrollen for store talevolumjusteringer på baksiden av baseenheden til større, trinnvise justeringer.

*MERK: A er den laveste innstillingen. B er den vanligste innstillingen. D er den høyeste innstillingen.*

### PT VOLUME DE VOZ

#### 1. Pequeno Ajuste

Utilize o controle de pequeno ajuste do volume de voz na parte de trás da base para ajustes de pequenos incrementos.

*NOTA: Você deve estar no modo de conversação (ou seja, em uma chamada) para fazer ajustes.*

#### 2. Grande Ajuste

Utilize o controle de grande ajuste do volume de voz na parte de baixo da base para ajustes de grandes incrementos.

*NOTA: A é a definição mais baixa. B é a definição mais comum. D é a definição mais alta.*

### SE TALVOLYM

#### 1. Finjustering

Finjustera lyssningsvolymen med finjusteringsreglaget på basenhetens baksida.

*OBS! Samtalsläget måste vara aktiverat för att du ska kunna göra justeringar.*

#### 2. Grundinställning

Gör en grundinställning av lyssningsvolymen med grundinställningsreglaget längst ner på basenheten.

*OBS! A är den lägsta inställningen. B är den vanligaste inställningen. D ger den högsta volymen.*



## HEADSET MUTE

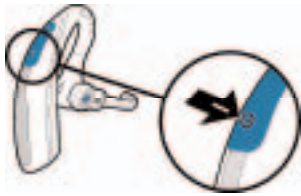

### EN HEADSET MUTE

To mute headset, long press the volume down button (3 seconds). Press again to unmute.

Talk indicator light on base will flash while muted.

You will hear 3 rapid beeps every 15 seconds to indicate that mute is on.

### DE HEADSET-STUMMSCHALTUNG

Halten Sie zum Stummschalten des Headsets die Taste zum Verringern der Lautstärke 3 Sekunden lang gedrückt. Um die Stummschaltung aufzuheben, drücken Sie erneut auf diese Taste.

Während der Stummschaltung des Headsets blinkt die Gesprächsleuchtanzeige.

Alle 15 Sekunden erklingen 3 schnell aufeinander folgende Pieptöne, die darauf hinweisen, dass das Headset stummgeschaltet ist.

### DK DEAKTIVERING AF LYDEN PÅ HEADSETTET

Hvis du vil deaktivere lyden på headsettet, skal du trykke på knappen Lydstyrke ned i tre sekunder. Tryk på knappen igen for at aktivere lyden.

Baseenhedens indikatorlampe for tale blinker, mens lyden er deaktiveret.

Der lyder 3 hurtige bip hvert 15. sekund for at angive, at lydløs er aktiveret.

### ES FUNCIÓN MUTE DEL AURICULAR

Para activar la función Mute del auricular, mantenga pulsado el botón de bajar el volumen durante tres segundos. Vuelva a pulsarlo para desactivar la función Mute.

Cuando la función Mute está activada, la luz indicadora de conversación de la base parpadea.

Oírás tres avisos acústicos rápidos cada 15 segundos, lo que significa que la función Mute está activada.

### FI KEVYTKUULOKKEEN MYKISTÄMINEN

Voit mykistää kevytkuulokkeen painamalla äänenvoimakkuuden vähennyspainiketta (3 sekuntia). Mykistys poistetaan painamalla painiketta uudelleen.

Tukiasemassa oleva puheen merkivalo vilkkuu, kun mykistys on käytössä.

Kolme nopeaa äänimerkkiä 15 sekunnin välein ilmoittaa, että mykistys on käytössä.

### FR TOUCHE SECRET DE L'OREILLETTE

Pour activer la fonction secret de l'oreillette, effectuez une pression prolongée (3 secondes) sur le bouton de diminution du volume. Appuyez de nouveau sur cette touche pour désactiver la fonction. Le témoin d'appel de la base clignote lorsque la fonction secret est activée.

Vous entendrez trois bips rapprochés, toutes les 15 secondes, indiquant que le mode secret est activé.

### IT ESCLUSIONE MICROFONO DELLA CUFFIA

Per escludere il microfono dell'auricolare, premere a lungo il pulsante del volume (3 secondi). Per riattivare il microfono, premere nuovamente il pulsante. Quando il microfono viene disattivato, l'indicatore luminoso di conversazione sulla base lampeggia.

Tre rapidi segnali acustici a intervalli di 15 secondi indicano che il microfono è disattivato.

### NL HEADSET DEMPEN

Als u de headset wilt dempen, houdt u de omlaagknop voor het volume lang ingedrukt (3 seconden). Druk nogmaals op de knop om de demping weer op te heffen.

Het spraakindicatorlampje op het basisstation knippert zolang de mutefunctie is ingeschakeld.

Drie snelle geluidsignalen om de 15 seconden geven aan dat de mutefunctie aan staat.

### NO DEMPING AV HODESETTET

Hvis du vil dempe lyden i hodesettet, trykker du på volum ned-knappen (tre sekunder). Trykk en gang til for å oppheve dempingen.

Taleindikatorlampen på baseenheten blinker under demping.

Du hører tre raske pipetoner hver 15. sekund som indikerer at dempingen er på.

### PT CORTE DE SOM DO AURICULAR

Para cortar o som do auricular, faça uma pressão longa no botão de volume para baixo (3 segundos). Prima novamente para anular o corte de som.

A luz indicadora de conversação na base fica intermitente durante o corte de som.

Ouvirá 3 bips a cada 15 segundos para indicar que o corte de som está ativado.

### SE SEKRETESS FÖR HEADSET

Om du vill använda sekretess för headsetet trycker du länge på knappen volym ned (3 sekunder). Aktivera ljudet igen genom att trycka på knappen igen. Basenhetens samtalsindikator blinkar när sekretess används.

Tre snabba pipsignaler hörs var 15:e sekund som en indikering på att sekretess används.

## EN HEADSET CONTROLS

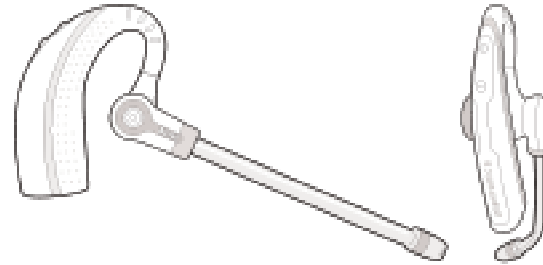

Key	Feature	Action	Tone
	Listening volume minor adjust	Press <b>+</b> to increase or <b>-</b> to decrease	Ascending/descending tones, 2 tones at limit.
	Mute	Long press = key (3 seconds)	3 mid tones = Mute 5 low tones = Unmute NOTE: Tones repeat every 13 seconds when muted.
	Answering/ ending calls	Short press call control button	Mid tone
	Low battery warning	Replace headset in charging cradle	1 tone every 10 seconds
N/A	Out of range warning, when on active call	Move closer to base	2 tones
N/A	Incoming call notification*	Press call control button to answer call	3 repetitive tones

\*Only works when using optional Headset-Lifter.

## DE HEADSET-REGLER

Tast	Merkmal	Aktion	Pieptöne
	Anpassen der Hörlautstärke (geringfügig)	Drücken Sie auf „+“ oder „-“, um die Lautstärke leiser bzw. lauter zu stellen.	Lauter bzw. leiser werdende Pieptöne, 2 Töne an den Minimal-/Maximalwerten
	Stummschaltungstaste	Halten Sie die Taste lange (3 Sekunden) gedrückt.	3 mittlere Pieptöne = Stummschaltung 3 leise Pieptöne = Aufhebung der Stummschaltung HINWEIS: Wenn das Headset stummgeschaltet ist, erklingen diese Pieptöne alle 15 Sekunden.
	Annehmen und Beenden von Anrufen	Drücken Sie kurz auf die Gesprächstaste.	Mittlerer Ton
	Warnung bei niedrigem Akkustand	Setzen Sie das Headset in die Ladestation ein.	1 Piepton alle 10 Sekunden
N/A	Reichweitenwarnung – bei aktivem Anruf	Bewegen Sie das Headset näher an die Basisstation.	2 Pieptöne
N/A	Benachrichtigung bei eingehenden Anrufen*	Drücken Sie zur Annahme eines Anrufs die Gesprächstaste.	3 sich wiederholende Pieptöne

\*Funktioniert nur bei der Verwendung des optionalen Telefonhörer-Lifters.

## DK KNAPPER PÅ HEADSET

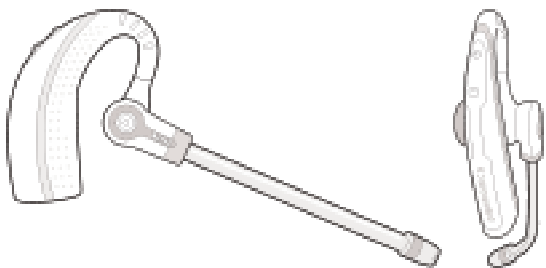

Tast	Funktion	Handling	Tone
	Finindstilling af lyttelydstyrke	Tryk på + for at øge eller - for at reducere	Stigende/faldende toner, 2 toner ved maks.
	Lydløs	Langt tryk - tast (3 sekunder)	3 mellemhøje toner = Lydløs 3 lave toner = Deaktiver lydløs <b>BEMERK: Tonerne gentages hvert 15. sekund, når lydløs er aktiveret.</b>
	Besvare/afslutte opkald	Kort tryk på knappen til opkaldsstyring	Mellemhøj tone
	Advarsel om fladt batteri	Placer headsettet i opladergaflen	1 tone hvert 10. sekund
N/A	Advarsel om uden for rækkevidde - i forbindelse med et aktivt opkald	Gå tættere på baseenheden	2 toner
N/A	Besked om indgående opkald	Tryk på knappen til opkaldsstyring for at besvare opkaldet	3 gentagne toner

\* Fungerer kun ved brug af hånd sæt/løser (ekstraudstyr).

## ES CONTROLES DEL AURICULAR

Tecla	Recurso	Ação	Tom
	Pequeños ajustes de volumen de audición	Presione + para aumentar o - para disminuir	Tono creciente/decreciente, 2 toms no límite
	Interrupción de son	Realice un presionamiento largo de tecla (3 segundos)	3 toms medias = Interrupción de son atendida 3 toms bajas = Interrupción de son desatendida <b>NOTA:</b> Os toms se repiten a cada 10 segundos cuando se interrumpió de son está atendida.
	Atender/fin cerrar llamadas	Realice un presionamiento corto de botón de control de llamadas.	Tomo media
	Aviso de batería baja	Coloque el tono de oído nuevamente en base de carga	1 tom a cada 10 segundos
—	Aviso de zona de alcance durante una llamada ativa	Mova para mais perto da base	2 toms
—	Notificação de entrada de chamada*	Presione o botão de controle de chamadas para atender a chamada	3 toms repetidos

\* Funciona somente com o suporte de monotone opcional.

## FI KEVYTKUULOKKEEN SÄÄDÖT

Kuvake	Ominaisuus	Toiminto	Äänimerkki
	Kuunteluvoimakkuuden hienosäätö	Pienennä painikkeella - ja suurena painikkeella +	Nousevat/laskevat äänimerkit, enintään 2 äänimerkkiä
	Mykistys	Paina painiketta - pitkään (3 sekuntia)	3 keskikorkeaa äänimerkkiä = mykistys käytössä 3 matalaa äänimerkkiä = mykistys ei käytössä <b>HUOMAUTUS:</b> äänimerkit toistuvat 15 sekunnin välein, kun mykistys on käytössä.
	Vastaaminen ja puhelun lopettaminen	Paina puhelunhallintapainiketta lyhyesti	Keskikorkeat äänet
	Varoitus akun loppumisesta	Aseta kevytkuuloke lataustelineeseen	1 äänimerkki 10 sekunnin välein
N/A	Varoitus toimintasäteen ylittämistä puhelun aikana	Siirrä lähemmäs tukiasemaa	2 äänimerkkiä
N/A	Ilmoitus tulevasta puhelusta*	Vastaa puhelun painamalla puhelunhallintapainiketta	3 toistuvaa äänimerkkiä

\* Toimii vain, kun käytössä on luuripidike (lisävaruste).

## FR CONTRÔLES DE L'OREILLETTE

Touche	Caractéristique	Action	Tonalité
	Volumé d'écoute, réglage par petits paliers	Appuyez sur « + » pour augmenter ou sur « - » pour diminuer.	Tonalités ascendantes ou descendantes, 2 tonalités pour le son maximal
	Touche secret	Effectuez une pression prolongée sur le bouton « - » (pendant 3 secondes).	3 tonalités moyennes = fonction secret activée 3 tonalités faibles = fonction secret désactivée <b>REMARQUE :</b> les tonalités sont répétées toutes les 15 secondes lorsque la fonction secret est activée.
	Prise ou interruption d'appels	Appuyez sur le bouton de contrôle d'appel.	Tonalité moyenne
	Avertissement de batterie faible	Placez de nouveau l'oreillette sur le socle chargeur.	1 tonalité toutes les 10 secondes
N/A	Avertissement d'utilisation hors du rayon de portée (en cours de conversation)	Approchez-vous de la base.	2 tonalités
N/A	Avertissement d'appel entrant*	Appuyez sur le bouton de contrôle d'appel pour répondre à un appel.	3 tonalités

\* Fonctionne uniquement lors de l'utilisation d'un livrer décroché de combiné en option.

## IT COMANDI DELLA CUFFIA

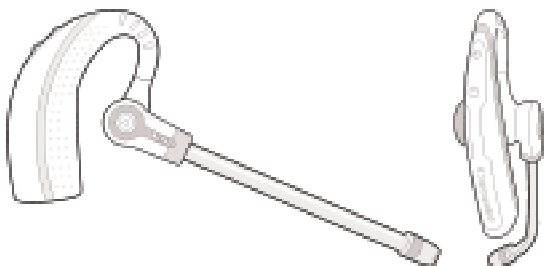

Legenda	Caratteristiche	Azione	Tono
	Regolazione secondaria del volume di ascolto	Premere il pulsante + per aumentare o - per ridurre	Toni ascendenti/discendenti, 2 toni al raggiungimento del limite
	Esclusione microfono	Premere a lungo questo tasto (3 secondi)	3 toni medi = Esclusione microfono 3 toni bassi = Riattivazione microfono NOTA: quando il microfono non è attivo, i toni vengono ripetuti ogni 15 secondi.
	Risposta/termine delle chiamate	Premere brevemente il pulsante di controllo delle chiamate	Tono medio
	Avviso di carica in esaurimento	Sostituire la cuffia nel supporto di ricarica	1 tono ogni 10 secondi
N/A	Avviso del rilevamento del limite di portata - durante una chiamata	Avvicinarsi alla base	2 toni
N/A	Notifica di chiamate in entrata*	Premere il pulsante di controllo delle chiamate per rispondere a una chiamata	3 toni ripetuti

\* Disponibile solo se si utilizza il dispositivo di risposta automatico opzionale.

## NL HEADSETBEDIENING

Knop	Functie	Handeling	Toon
	Fijnafstellen van het luistervolume	Druk op + om te verhogen of - om te verlagen	Stijgende/dalende geluidsignalen, 2 bij maximumniveau
	Multifunctie	Druk lang op - (3 seconden)	3 middelhoge signalen = multifunctie inschakelen 3 lage signalen = multifunctie uitschakelen OPMERKING: als miste is ingeschakeld, wordt het signaal om de 15 seconden herhaald.
	Oproep aannemen/beëindigen	Druk kort op de gespreksknop.	Middelhoog geluidsignaal
	Waarschuwing voor laag batterijniveau	Plaats de headset weer in de oplader/houder	1 signaal om de 10 seconden
N/A	Waarschuwing voor buiten bereik - tijdens een gesprek	Verklein de afstand tot het basistation	2 geluidsignalen
N/A	Waarschuwing voor binnenkomend gesprek*	Druk op de gespreksknop om de oproep te beantwoorden	3 repeterende geluidsignalen

\* Werkt alleen wanneer a de optionele telefoonhoorn-lifter gebruikt.

## NO HOESETTKONTROLLER

Forklaring	Funksjon	Handling	Tone
	Små justeringer av lyttelvolum	Trykk på + for å heve eller - for å senke	Stigende/synkende toner, to toner ved grensen.
	Dempe	Trykk på knappen - (tre sekunder)	Tre middels toner = Demp Tre lave toner = Opphev demping MERK: Tonene gjentas hvert 15. sekund under demping.
	Svare på/avslutte samtaler	Trykk raskt på ringekontrollknappen	Middels tone
	Advarsel om lavt batterinivå	Sett hodesettet tilbake i ladeholderen	Én tone hvert 10. sekund
N/A	Utenfor rekkevidde-advarsel - i en aktiv samtale	Flytt deg nærmere baseenheten	To toner
N/A	Varsel om innkommende samtale*	Trykk på ringekontrollknappen for å svare på et anrop	Tre gjentatte toner

\* Fungerer bare når du bruker den valgfrie håndsettøfteren.

## PT CONTROLOS DO AURICULAR

Tecla	Característica	Ação	Tom
	Frequência ajuste de volume de audição	Prima + para aumentar ou - para diminuir	Tons ascendentes/descendentes, 2 tons no limite
	Conte de Som	Pressão longa - tecla (3 segundos)	3 tons intermédios = Conte de som 3 tons baixos = Anulação conte de som NOTA: Os tons são repetidos a cada 15 segundos durante o conte de som.
	Atender/terminar chamadas	Pressão curta do botão de controle de chamadas	Tom intermédio
	Aviso de bateria fraca	Volte a colocar o auricular na base de carregamento	1 tom a cada 10 segundos
N/A	Aviso de fora de alcance - com chamada ativa	Aproximando da base	2 tons
N/A	Notificação de chamada recebida*	Prima o botão de controle de chamadas para atender uma chamada	3 tons repetidos

\* Apenas funciona quando utiliza o Superm de Atendimento do Microoscilador opcional.

## SE KONTROLLER FÖR HEADSET

Knop	Functie	Handeling	Toon
	Fijnafstellen van het luistervolume	Druk op + om te verhogen of - om te verlagen	Stijgende/dalende geluidsignalen, 2 bij maximumniveau
	Multifunctie	Druk lang op - (3 seconden)	3 middelhoge signalen = multifunctie inschakelen 3 lage signalen = multifunctie uitschakelen OPMERKING: als miste is ingeschakeld, wordt het signaal om de 15 seconden herhaald.
	Oproep aannemen/beëindigen	Druk kort op de gespreksknop.	Middelhoog geluidsignaal
	Waarschuwing voor laag batterijniveau	Plaats de headset weer in de oplader/houder	1 signaal om de 10 seconden
N/A	Waarschuwing voor buiten bereik - tijdens een gesprek	Verklein de afstand tot het basistation	2 geluidsignalen
N/A	Waarschuwing voor binnenkomend gesprek*	Druk op de gespreksknop om de oproep te beantwoorden	3 repeterende geluidsignalen

## EN BASE INDICATOR LIGHTS

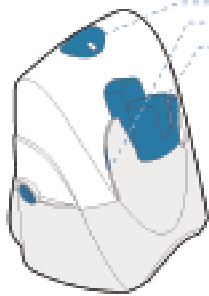

Talking/Muted (Green)  
Power (Red)  
Charging (Amber)

Action	Light
Charging	Flashes amber
Fully Charged	Solid Amber
Power	Solid red
Talking	Solid green
Muted	Flashes green

## DE LEUCHTANZEIGEN AN DER BASISSTATION

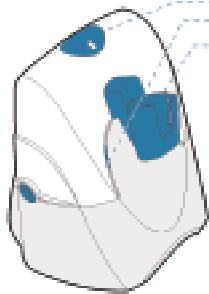

Gespräche-/Stummschaltungsanzeige (Grün)  
Ein/Aus-Anzeige (Rot)  
Laden der Batterie (Gelb)

Aktion	Leuchtanzeige
Aufladung	Blinkt gelb
Volle Aufladung	Leuchtet gelb auf
Netzgerät	Leuchtet rot auf
Sprechen	Leuchtet grün auf
Stummschaltung	Blinkt grün

## DK INDIKATORLAMPER PÅ BASEENHEDEN

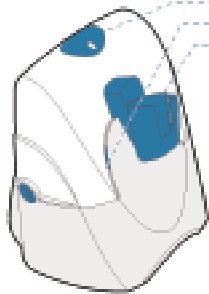

Tale/lydles (grøn)  
Strøm (rød)  
Opladning (gul)

Handling	Lampe
Opladning	Blinker gult
Fuldt opladet	Lyser gult
Strøm	Lyser rødt
Tale	Lyser grønt
Lydles aktiveret	Blinker grønt

## ES LUCES INDICADORAS DE LA BASE

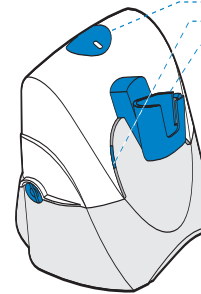

Conversación/Mute (verde)  
Encendido (rojo)  
Recarga (ámbar)

Acción	Luz
Durante la carga	Ámbar: parpadeo
Carga completa	Ámbar: sin parpadeo
Alimentación	Rojo: sin parpadeo
Conversación	Verde: sin parpadeo
Función Mute activada	Verde: parpadeo

## FI TUKIASEMAN MERKKIVALOT

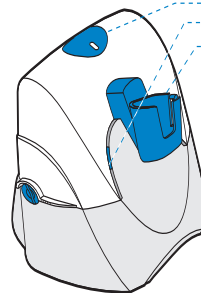

Puhelu/mykistetty (vihreä)  
Virta (punainen)  
Lataaminen (keltainen)

Toiminto	Valo
Lataaminen	Viikkuu keltaisena
Täyteen ladattu	Palaa keltaisena
Virta	Palaa punaisena
Puhelu	Palaa vihreänä
Mykistetty	Viikkuu vihreänä

## FR TEMOINS LUMINEUX DE LA BASE

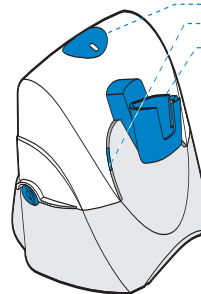

Appel (vert) Appel/secret  
Alimentation (rouge)  
Chargement (orange)

Action	Témoin
Chargement	Orange clignotant
Chargement terminé	Orange
Alimentation	Rouge
Appel	Vert
Secret	Vert clignotant

## IT INDICATORI LUMINOSI DELLA BASE

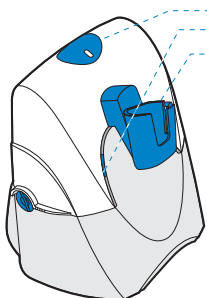

Conversazione/esclusione del microfono (verde)  
Accensione (rosso)  
Ricarica (ambra)

Azione	Spia
Ricarica	Lampeggia in ambra
Carica completata	Ambra fissa
Accensione	Rosso fissa
Conversazione	Verde fissa
Esclusione microfono	Lampeggia in verde

## PT LUZES INDICADORAS DA BASE

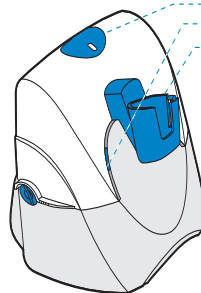

Conversação/Corte de Som (Verde)  
Alimentação (Vermelha)  
Carregamento (Âmbar)

Ação	Luz
Carregamento	Intermitente âmbar
Completamente Carregado	Âmbar Fixo
Alimentação	Vermelho fixo
Conversação	Verde fixo
Corte de Som	Verde intermitente

## NL WAARSCHUWINGSLAMPJES BASISSTATION

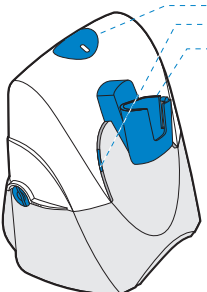

Spraakstand/gedempt (Groen)  
Voeding (Rood)  
Opladen (Oranje)

Handeling	Licht
Opladen	Oranje knipperend
Volledig opgeladen	Ononderbroken oranje
Voeding	Ononderbroken rood
Spreken	Ononderbroken groen
Gedempt	Groen knipperend

## SE INDIKATORLAMPÅ, BASENHET

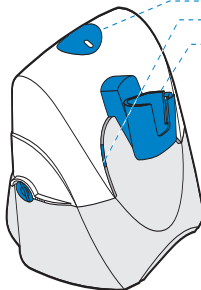

Samtal/sekretess (grön)  
Ström (röd)  
Laddning (orange)

Åtgärd	Ljus
Laddar	Blinkar gult
Helt uppladdat	Fast gult sken
Ström	Fast rött sken
Talar	Fast grönt sken
Sekretess	Blinkar grönt

## NO INDIKATORLAMPER PÅ BASEENHETEN

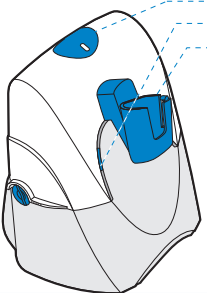

Tale/dempet (grønn)  
Strøm (rød)  
Lader (gul)

Handling	Lys
Lading	Blinker gult
Fullt oppladet	Kontinuerlig gult
Strøm	Kontinuerlig rødt
Tale	Kontinuerlig grønt
Dempet	Blinker grønt

## SUBSCRIPTION

### EN SUBSCRIPTION

The headset and base unit are supplied subscribed to each other. However, if you wish to use a replacement headset with the base unit, then the units must be re-subscribed. To do so, please follow the instructions on page 30 for Multi-Shift Pairing.

### DE ANMELDUNG

Das Headset und die Basisstation werden mit gegenseitiger Anmeldung geliefert. Wenn Sie allerdings ein Ersatz-Headset mit der Basisstation verwenden möchten, müssen die Geräte neu angemeldet werden. Befolgen Sie dazu die auf der Seite 30 angegebenen Anweisungen zur Multi-Shift-Paarung.

### DK ABONNERING

Headsettet og baseenheden leveres, så de abonnerer på hinanden. Hvis du ønsker at bruge et reserveheadset sammen med baseenheden, skal der abonneres på enhederne igen. Hvis du vil udføre dette, skal du læse vejledningen om Multi-Shift-parring på side 31.

### ES REGISTRO

El auricular y la unidad base se proporcionan ya registrados. Por tanto, si desea utilizar un auricular de repuesto con la unidad base, deberá volver a registrar las unidades. Para ello, siga las instrucciones sobre emparejamiento múltiple de la página 31.

### FI LIITTÄMINEN

Kevytkuuloke ja tukiasema toimitetaan toisiinsa liitettynä. Jos kuitenkin haluat käyttää tukiaseman kanssa jotain muuta kuuloketta, laitteet on liitettävä toisiinsa uudelleen. Noudata sivulla 31 kohdassa Pariliitokset useiden laitteiden kanssa annettuja ohjeita.

### FR CONNEXION

L'oreillette et la base fournies sont connectées l'une à l'autre. Cependant, si vous souhaitez utiliser une oreillette de remplacement avec la base, vous devez alors reconnecter l'unité. Veuillez pour ce faire suivre les instructions de la page 31 sur le couplage d'oreillette.

### IT REGISTRAZIONE

La cuffia e la base sono già registrate al momento dell'acquisto. Tuttavia, se si desidera utilizzare una cuffia di ricambio con la base, sarà necessario effettuare nuovamente la registrazione. A questo scopo, seguire le istruzioni a pagina 32 relative all'associazione multipla.

### NL KOPPELEN

De headset en het basisstation worden aan elkaar gekoppeld geleverd. Als u echter een vervangende headset bij het basisstation wilt gebruiken, moeten die opnieuw worden gekoppeld. Daartoe volgt u de instructies op pagina 32.

### NO TILKNYTNING

Hodesettet og baseenheden er tilknyttet hverandre ved levering. Hvis du vil bruke et annet hodesett sammen med baseenheden, må enhetene tilknyttes på nytt. Det gjør du ved å følge instruksjonene på side 33 for flerskift-sammenkobling.

### PT SUBSCRIÇÃO

O auricular e a unidade de base são fornecidos subscritos um ao outro. Contudo, se pretender utilizar um auricular de substituição com a unidade de base, as unidades precisam de ser novamente subscritas. Para isso, siga as instruções da página 33 para o Emparelhamento Multicomutação.

### SE MATCHNING

Headsetet och basenheten levereras matchade till varandra. Om du vill använda ett annat headset tillsammans med basenheten måste enheterna matchas först. Gör det genom att följa anvisningarna för Multi-Shift-matchning på sidan 33.

## ADDITIONAL PARTS (if required)

### A. Extender Arm

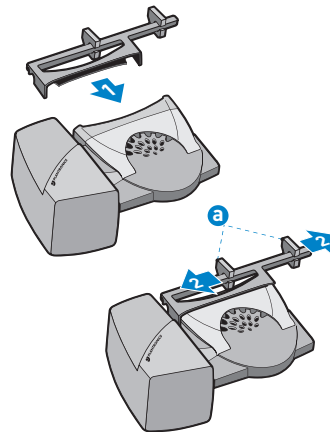

### B. Ringer Microphone

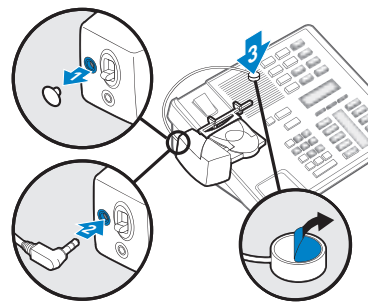

### C. Nortel i2004 phones only

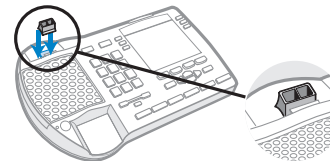

### EN ADDITIONAL PARTS (IF REQUIRED)

#### A. Extender Arm

Use extender arm when the handset lifter needs additional stability lifting and returning to cradle.

1. Slide extender arm onto lifter.
2. Stabilisers (●) can be shifted left and right. Position stabilisers on outsides of handset to gently grip the phone.

#### B. Ringer Microphone

Use ringer microphone when the telephone speaker is not located directly under the handset.

1. Remove cover from ringer microphone jack on back of lifter.
2. Connect ringer microphone plug.
3. Place ringer microphone over phone speaker. Remove adhesive tape and attach.

#### C. For Nortel i2004 phones only

### DE ZUBEHÖR (WENN ERFORDERLICH)

#### A. Verlängerungsarm

Verwenden Sie einen Verlängerungsarm, wenn der Telefonhörer-Lifter zum Ab- und Auflegen des Hörers zusätzliche Stabilität benötigt.

1. Bringen Sie den Verlängerungsarm am Telefonhörer-Lifter an.
2. Stabilisatoren (●) können rechts und links angebracht werden. Platzieren Sie die Stabilisatoren am Hörer so, dass Sie das Telefon gut erreichen können.

#### B. Klingelton-Mikrofon

Verwenden Sie das Klingelton-Mikrofon, wenn sich der Telefonlautsprecher nicht direkt unter dem Telefonhörer befindet.

1. Entfernen Sie die Abdeckung der Buchse für das Klingelton-Mikrofon auf der Rückseite des Hörers.
2. Schließen Sie den Stecker des Klingelton-Mikrofons an.
3. Positionieren Sie das Klingelton-Mikrofon über den Telefonlautsprecher. Befestigen Sie es mit Klebeband.

#### C. Nur bei Nortel i2004-Telefonen

### DK YDERLIGERE DELE (HVIS DET ER NØDVENDIGT)

#### A. Forlængerarm

Brug forlængerarmen, hvis hånd sætfløfteren har brug for mere stabilitet ved løft og sænkning.

1. Før forlængerarmen ind mod hånd sætfløfteren.
2. Stabilisatorer (●) kan både anvendes mod venstre og højre side. Placer stabilisatorerne på hånd sætfløfterens ydersider, så de forsigtigt holder telefonen på plads.

#### B. Ekstern mikrofon

Brug den eksterne mikrofon, hvis telefonens højttaler ikke befinder sig direkte under hånd sættet.

1. Fjern dækslet fra stikket til den eksterne mikrofon bag på hånd sætfløfteren.
2. Tilslut stikket til den eksterne mikrofon.

## ADDITIONAL PARTS (if required)

### A. Extender Arm

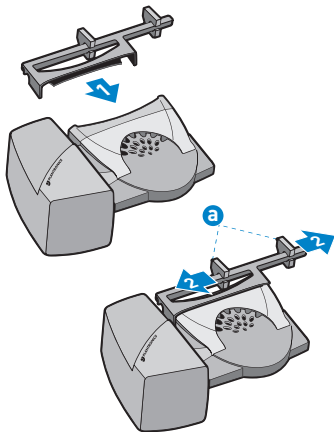

3. Placer den eksterne mikrofon over telefonens højttaler. Fjern klæbestrimlen, og sæt den eksterne mikrofon fast.

#### C. Kun til Nortel i2004-telefoner

### ES PIEZAS ADICIONALES (EN CASO NECESARIO)

#### A. Brazo de prolongación

Utilice el brazo de prolongación cuando el dispositivo para descolgar el teléfono necesite una mayor estabilidad al colgar y descolgar el microteléfono.

1. Coloque el brazo de prolongación sobre el dispositivo para descolgar el teléfono.
2. Las arandelas de sujeción (a) pueden colocarse tanto a la derecha como a la izquierda. Coloque las arandelas de sujeción en la parte exterior del microteléfono de manera que lo sujeten suavemente.

#### B. Micrófono del timbre

Utilice el micrófono del timbre cuando el altavoz del teléfono no esté colocado directamente bajo el microteléfono.

1. Retire la tapa del conector del micrófono del timbre, situado en la parte posterior del dispositivo para descolgar el teléfono.
2. Conecte el enchufe del micrófono del timbre.
3. Coloque el micrófono del timbre sobre el altavoz del teléfono. Retire la cinta adhesiva y péguelo.

#### C. Sólo para teléfonos Nortel i2004

### FI VARAOSAT (TARVITTAESSA)

#### A. Jatke

Käytä jatko-osaa, jos luuripidike tarvitsee tukea, kun se asetetaan lataustelineeseen.

1. Aseta jatko-osa pidikkeen päälle.
2. Vakaajat (a) voi asettaa oikealle ja vasemmalle puolelle. Sijoita vakaajat luurin kummallekin puolelle, jotta puhelin on helppoa nostaa paikaltaan.

#### B. Mikrofoni

Käytä mikrofonia, kun puhelimen kaiutin ei ole suoraan luurin alla.

1. Poista pidikkeen takaosassa oleva mikrofoniliitin.
2. Kytke mikrofoniliitin.
3. Aseta mikrofoni puhelimen kaiuttimen päälle. Poista teippi ja kiinnitä paikoilleen.

#### C. Vain Nortel i2004-puhelimesta

### FR PIÈCES SUPPLÉMENTAIRES (SI NÉCESSAIRE)

#### A. Perche d'extension

Utilisez la perche d'extension lorsque le levier décroché du combiné manque de stabilité lorsque vous le décrochez ou le remplacez sur le socle.

1. Faites glisser la perche d'extension sur le levier.
2. Les stabilisateurs (a) peuvent être soulevés vers la gauche ou la droite. Placez les stabilisateurs sur l'extérieur du combiné pour fixer le téléphone en douceur.

### B. Ringer Microphone

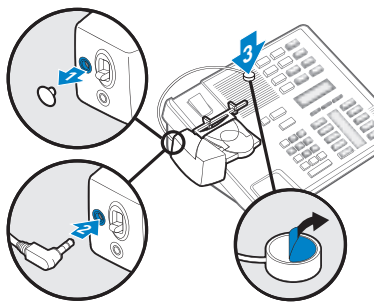

### C. Nortel i2004 phones only

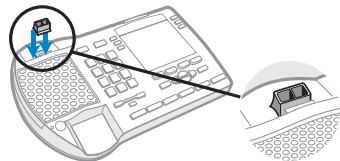

## ADDITIONAL PARTS (if required)

### B. Microphone avec haut-parleurs intégrés

Utilisez le microphone avec haut-parleurs intégrés lorsque le haut-parleur du téléphone n'est pas situé directement sous le combiné.

1. Retirez la protection de la prise du microphone avec haut-parleurs intégrés située à l'arrière du levier.
2. Branchez la prise du microphone avec haut-parleurs intégrés.
3. Placez le microphone avec haut-parleurs intégrés sur le haut-parleur du téléphone. Retirez l'adhésif de montage et fixez-le.

### C. Pour téléphones Nortel i2004 uniquement

### IT PARTI AGGIUNTIVE (SE RICHIESTE)

#### A. Stabilizzatori

Se il dispositivo di risposta automatico richiede una maggiore stabilità di sollevamento e di ritorno sul supporto, utilizzare il braccio estensibile.

1. Far scorrere il braccio estensibile sul dispositivo di risposta automatico.
2. Gli stabilizzatori (a) possono essere spostati verso destra e verso sinistra. Posizionare gli stabilizzatori fuori la cuffia in modo che si aggancino al telefono.

#### B. Microfono della suoneria

Utilizzare il microfono della suoneria quando l'altoparlante del telefono non è posizionato direttamente sotto la cornetta.

1. Rimuovere il coperchio dalla presa jack del microfono della suoneria sul retro del dispositivo di risposta automatico.
2. Collegare lo spinotto del microfono della suoneria.
3. Posizionare il microfono della suoneria sull'altoparlante del telefono. Rimuovere il nastro adesivo e fissarlo.

### C. Solo per telefoni Nortel i2004

### NL ACCESSOIRES (INDIEN NODIG)

#### A. Verlengarm

Gebruik de verlengarm als de handsetlifter extra stabiliteit nodig heeft bij het optillen en laten zakken van de handset.

1. Schuif de verlengarm op de lifter.
2. Stabilisators (a) kunnen naar links en rechts worden verschoven. Plaats de stabilisators aan de uiteinden van de handset, zodanig dat ze de telefoon voorzichtig optillen.

#### B. Belmicrofoon

Gebruik de belmicrofoon wanneer de luidspreker van de telefoon zich niet direct onder de handset bevindt.

1. Verwijder het afdekplaatje van de belmicrofoonaansluiting op de achterkant van de lifter.
2. Sluit de belmicrofoonstekker aan.
3. Plaats de belmicrofoon boven de luidspreker van de telefoon. Verwijder de beschermplaat van het plakband en bevestig de belmicrofoon.

### C. Alleen voor telefoons van het type Nortel i2004

### NO TILLEGGSUTSTYR (OM NØDVENDIG)

#### A. Forlengerarm

Bruk forlengerarmen når hodesettlifteren trenger mer stabilitet ved løfting og retur til holderen.

1. Skjv forlengerarmen inn på lifteren
2. Stabilisatorer (a) kan flyttes mot venstre og høyre. Plasser stabilisatorene på utsiden av håndsettet, slik at de griper forsiktig rundt telefonen.

#### B. Ringemikrofon

Bruk ringemikrofonen når telefonhøytaleren ikke sitter rett under håndsettet.

1. Ta dekslet av ringemikrofonkontakten på baksiden av lifteren.
2. Koble til ringemikrofonstøpslet.
3. Sett ringemikrofonen over telefonhøytaleren. Fjern baksiden på festetapen, og fest mikrofonen.

### C. Bare til Nortel i2004-telefoner

### PT PEÇAS ADICIONAIS (SE NECESSÁRIO)

#### A. Braço Extensivo

Utilize o braço extensivo quando o suporte de atendimento precisar de estabilidade adicional ao levantar e posuar na base.

1. Deslize o braço extensivo no suporte.
2. Os estabilizadores (a) podem ser mudados da esquerda para a direita. Posicione os estabilizadores no exterior do microauscultador para assegurar suavemente o telefone.

#### B. Microfone com Toque

Utilize o microfone com toque quando o altifalante do telefone não estiver situado diretamente sob o microauscultador.

1. Retire a tampa da ficha do microfone com toque da parte de trás do suporte.
2. Ligue a ficha do microfone com toque.
3. Coloque o microfone com toque sobre o altifalante do telefone. Retire a fita adesiva e fixe.

### C. Apenas para telefones Nortel i2004

### SE FÖRLÄNGNINGSARM (VID BEHOV)

#### A. Förlängningsarm

Använd förlängningsarm om lurlyftaren behöver extra stabil lyftning och återgång till klykan.

1. Skjut fast förlängningsarmen på lyftaren.
2. Stabilisatorer (a) na kan placeras antingen till höger eller vänster. Placera stabilisatorer på luren utsida för att lätt kunna greppa luren.

#### B. Inljusmikrofon

Använd inljusmikrofon om telefonens högtalare inte är placerad direkt under luren.

1. Ta bort kåpan från inljusmikrofonens uttag på lyftarens baksida.
2. Anslut inljusmikrofonens kontakt.
3. Placera inljusmikrofonen över telefonens högtalare. Ta bort tejp och fäst den.

### C. Enbart för Nortel i2004-telefoner

## MAINTENANCE

### EN MAINTENANCE

1. Unplug the unit from the telephone and the AC charger from the power source before cleaning.
2. Clean the equipment with a damp (not wet) cloth.
3. Do not use solvents or other cleaning agents.

### DE PFLEGE

1. Entfernen Sie vor der Reinigung die Basisstation vom Telefon sowie das Ladegerät von der Stromversorgung.
2. Reinigen Sie das Gerät mit einem feuchten (nicht nassen) Tuch.
3. Verwenden Sie keine Lösungsmittel oder anderen Reinigungsmittel.

### DK VEDLIGEHOOLDSE

1. Fjern stikket til telefonen, og tag stikket til netopladeren ud af stikkontakten, før du starter rengøringen.
2. Rengør udstyret med en fugtig (ikke våd) klud.
3. Brug ikke opløsnings- eller rengøringsmidler.

### ES MANTENIMIENTO

1. Antes de limpiar los dispositivos, desconecte la base del teléfono y el cargador de CA de la red de alimentación eléctrica.
2. Limpie los dispositivos con un paño húmedo (no mojado).
3. No utilice disolventes ni otros productos de limpieza.

### FI HUOLTO

1. Irrota yksikkö puhelimesta ja lauri virtalähteesä ennen puhdistamista.
2. Puhdis ta lait e kostealla (ei märällä) liinalla.
3. Älä käytä liuottimia tai muita puhdistusaineita.

### FR ENTRETIEN

1. Débranchez l'unité du téléphone et l'adaptateur secteur de la source d'alimentation avant tout nettoyage.
2. Utilisez un chiffon humide (non pas mouillé) pour nettoyer le matériel.
3. N'utilisez pas de dissolvant ni de produits de nettoyage.

### IT MANUTENZIONE

1. Scollegare l'unità dal telefono e il caricabatteria CA dalla presa elettrica prima di effettuare la pulizia dell'unità.
2. Pulire l'apparecchiatura con un panno umido, ma non bagnato.
3. Non utilizzare solventi o altri detersivi.

### NL ONDERHOUD

1. Koppel het basisstation los van de telefoon en de wisselstroomadapter van de netvoeding voordat u deze schoonmaakt.
2. Neem de apparatuur af met een vochtige, niet te natte doek.
3. Gebruik geen oplos- of schoonmaakmiddelen.

### NO VEDLIKEHOLD

1. Koble enheten fra telefonen og vekselstrømsladeren fra strømtakket før rengjøring.
2. Rengjør utstyret med en fuktig (ikke våt) klut.
3. Ikke bruk løsemidler eller andre rengjøringsmidler.

### PT MANUTENÇÃO

1. Desligue a unidade do telefone e o carregador de CA da fonte de alimentação antes de limpar.
2. Limpe o equipamento com um pano húmido (não molhado).
3. Não utilize diluentes ou outros agentes de limpeza.

### SE UNDERHÅLL

1. Koppla bort enheten från telefonen och laddar en från strömkällan före rengöring.
2. Rengör utrustningen med en fuktig (inte blöt) trasa.
3. Använd inte lösningsmedel eller andra rengöringsmedel.

Autorisierter Plantronics Vertriebspartner (Deutschland, Österreich, Schweiz):



C + HC · COMPUTER + HEADSET  
COMPANY GmbH

Obenhauptstraße 13  
22335 Hamburg

Telefon (040) 500580- 20  
Telefax (040) 500580- 30  
info@comhead.de

[www.comhead.de](http://www.comhead.de)