

Jabra GN

BENUTZERHANDBUCH



ENGAGE 45 SE

Technologie für jeden Moment deines Lebens

COMHEAD[®]

PROTECTIVE EAR TO EAR COMMUNICATION



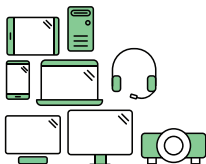

Say hello to a more sustainable product

IT products are associated with a wide range of sustainability risks throughout their life cycle. Human rights violations are common in the factories. Harmful substances are used both in products and their manufacture. Products can often have a short lifespan because of poor ergonomics, low quality and when they are not able to be repaired or upgraded.

This product is a better choice. It meets all the criteria in TCO Certified, the world's most comprehensive sustainability certification for IT products. Thank you for making a responsible product choice, that help drive progress towards a more sustainable future!

Criteria in TCO Certified have a life-cycle perspective and balance environmental and social responsibility. Conformity is verified by independent and approved verifiers that specialize in IT products, social responsibility or other sustainability issues. Verification is done both before and after the certificate is issued, covering the entire validity period. The process also includes ensuring that corrective actions are implemented in all cases of factory non-conformities. And last but not least, to make sure that the certification and independent verification is accurate, both TCO Certified and the verifiers are reviewed regularly.

Want to know more?

Read information about TCO Certified, full criteria documents, news and updates at [tcocertified.com](https://www.tcocertified.com). On the website you'll also find our Product Finder, which presents a complete, searchable listing of certified products.

Mehr zum Thema Nachhaltigkeit bei Jabra findest
du unter jabra.com/about/sustainability

© 2024 GN Audio A/S. Alle Rechte vorbehalten. Jabra® ist eine Marke von GN Audio A/S.

Made in China

MODELL: Modell: WHB051BS
WHB050HS
WHB051HS



Die Konformitätserklärung findest du unter
www.jabra.com/doc

1. Willkommen	6
2. Lieferumfang	7
2.1 Stereo-Variante	
2.2 Mono-Variante	
2.3 Convertible-Variante	
2.4 Optionales Zubehör	
3. So trägst du das Headset richtig.....	11
3.1 Stereo-/Mono-Headset	
3.2 Convertible-Headset	
3.3 So wechselst du das EarGel am Convertible-Headset	
3.4 So passt du den EarHook am Convertible-Headset an	
3.5 So änderst du den Tragestil am Convertible-Headset	
4. Erste Verwendung.....	16
4.1 Verbindung mit einem Tischtelefon mit Headset-Anschluss	
4.2 Anschluss an ein Tischtelefon ohne Headset-Anschluss	
4.3 Headset andocken und aufladen	
5. Basisstation im Überblick.....	20
5.1 Status-LEDs an der Basisstation	
5.2 So stellst du die Mikrofonlautstärke für Anrufe am Tischtelefon ein	

5.3	So findest du einen Wählton für Tischtelefone	
6.	Jabra Direct.....	24
6.1	Firmware-Update	
7.	Verwendung	26
7.1	Stereo-/Mono-Headset im Überblick	
7.2	Convertible-Headset im Überblick	
7.3	Status-LEDs	
7.4	Grundlegende Handhabung von Anrufen	
7.5	Konferenzgespräche	
7.6	Anruf von Tischtelefon zu Headset weiterleiten	
7.7	Anrufe von Headset zu Tischtelefon weiterleiten	
7.8	So änderst du die Sprache für Sprachbenachrichtigungen	
7.9	So fügst du ein neues primäres Headset hinzu	
7.10	So setzt du die Basisstation zurück	
7.11	So setzt du das Headset zurück	
8.	So änderst du die Einstellungen.....	38
9.	Support.....	40
9.1	FAQs	
9.2	So pflegst du dein Gerät	
9.3	Ersatzteile und Zubehör	

1. Willkommen

Vielen Dank, dass du das Jabra Engage 45 SE verwendest. Wir wünschen dir viel Freude damit!

Jabra Engage 45 SE – Features

- **Weltweit leichtestes DECT-Headset**
18 Gramm (Convertible)
- **Störungen vermeiden**
Integriertes Busylight
- **Ganztägige Verwendung**
Bis zu 13 Stunden Gesprächszeit
(Stereo/Mono)
Bis zu 9 Stunden Gesprächszeit (Convertible)
- **Anrufe überall im Büro führen**
Bis zu 150 Meter Reichweite (Stereo/Mono)
Bis zu 100 Meter Reichweite (Convertible)
- **Sichere, vertrauliche Anrufe**
DECT AES 256-Bit-Verschlüsselung

2. Lieferumfang

Das Jabra Engage 45 SE bietet drei verschiedene Varianten zur Auswahl: Stereo, Mono und Convertible.

2.1 Stereo-Variante

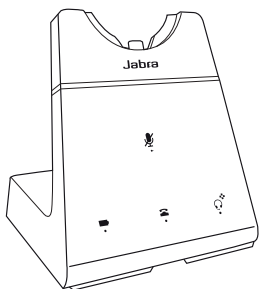

Basisstation

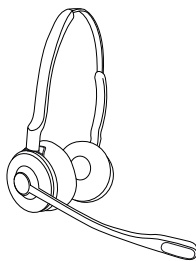

Stereo-Headset



Netzteil

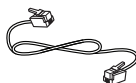

Telefonkabel

2.2 Mono-Variante

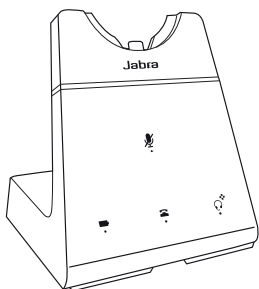

Basisstation

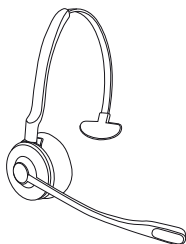

Mono-Headset



Netzteil

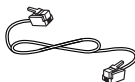

Telefonkabel

2.3 Convertible-Variante

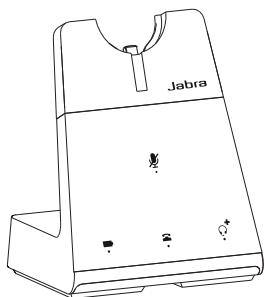

Basisstation

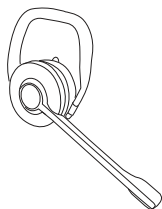

Convertible-Headset

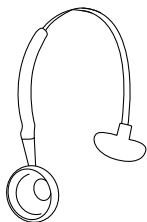

Überkopfbügel



EarHook

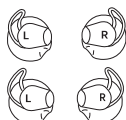

EarGels



Netzteil

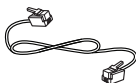

Telefonkabel

2.4 Optionales Zubehör

Optionales Zubehör ist unter jabra.com/accessories erhältlich

Nackenbügel für Mono-Headset

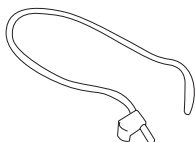

Nackenbügel für Convertible-Headset

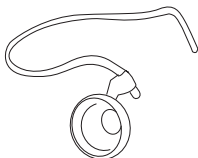

GN1000 Hörer-Lifter



Jabra EHS-Adapter

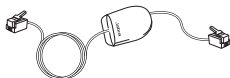

3. So trägst du das Headset richtig

3.1 Stereo-/Mono-Headset

Das Headset kannst du mit dem Mikrofon links oder rechts tragen.

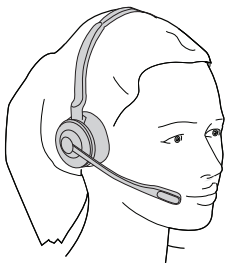

3.2 Convertible-Headset

Das Headset kannst du am linken oder rechten Ohr tragen.

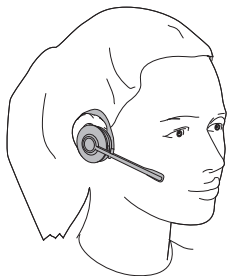

3.3 So wechselst du das EarGel am Convertible-Headset

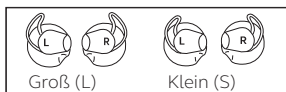

R

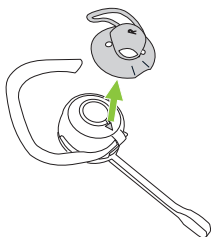

L

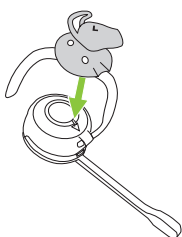

3.4 So passt du den EarHook am Convertible-Headset an

1. Passe den EarHook an die Form deines Ohrs an.

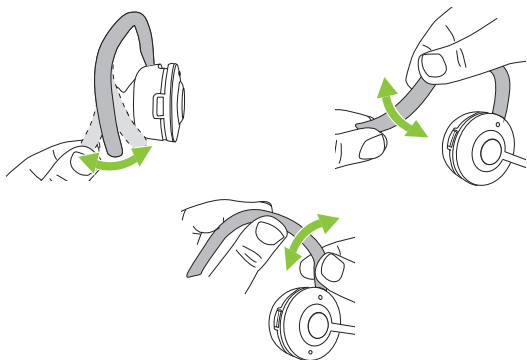

2. Platziere das Headset am Ohr.

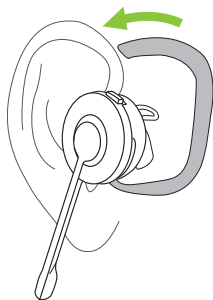

3. Positioniere das Mikrofon so, dass es auf deinen Mund gerichtet ist.

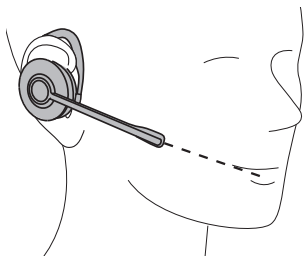

4. Vergewissere dich, dass der EarHook ohne Zwischenraum an der Rückseite deines Ohrs anliegt. Passe den EarHook bei Bedarf noch etwas an.

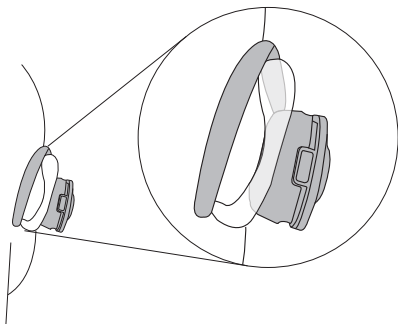

3.5 So änderst du den Tragestil am Convertible-Headset

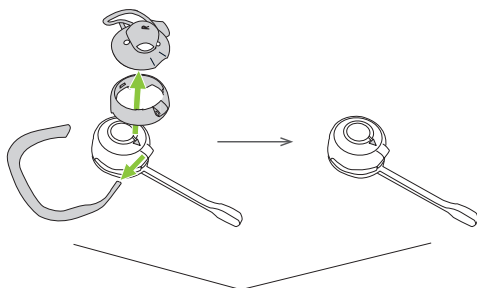

Überkopfbügel

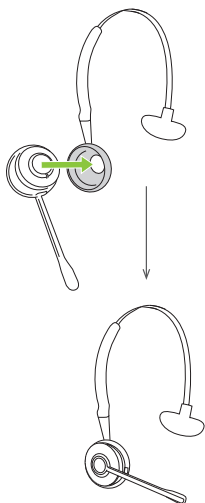

Nackenbügel

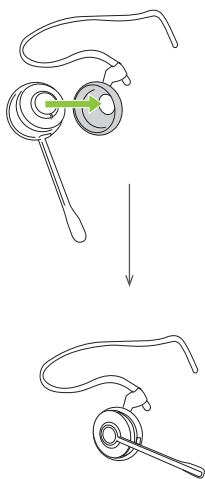

4. Erste Verwendung

Telefon verbinden



Mit der Stromversorgung verbinden



Headset andocken und aufladen



Einen Testanruf an das verbundene
Telefon durchführen



Headset aufsetzen



Anruf auf deinem Telefon annehmen

**Du kannst das Engage nun
verwenden**

4.1 Verbindung mit einem Tischtelefon mit Headset-Anschluss

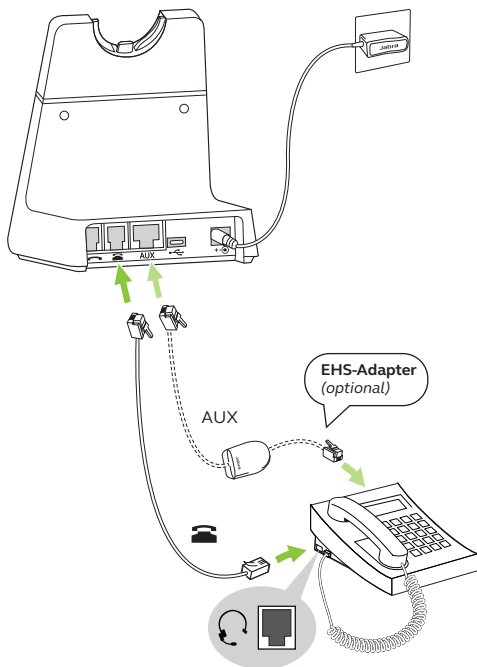

Hinweis: Der USB-C-Anschluss wird nur für die Konfiguration der Einstellungen und Firmware-Updates verwendet.

4.2 Anschluss an ein Tischtelefon ohne Headset-Anschluss

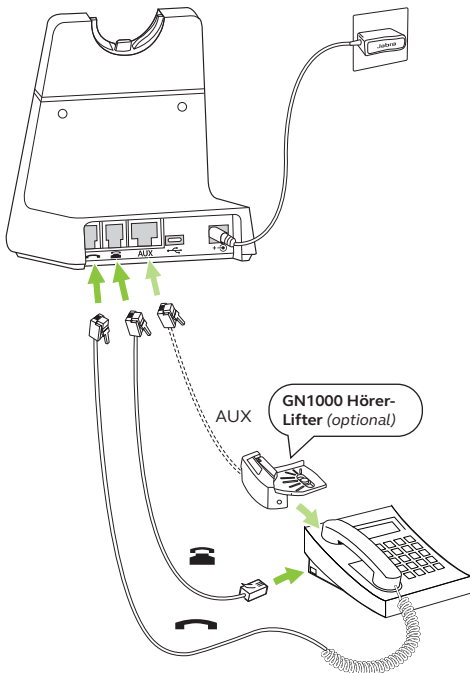

Hinweis: Der USB-C-Anschluss wird nur für die Konfiguration der Einstellungen und Firmware-Updates verwendet.

4.3 Headset andocken und aufladen

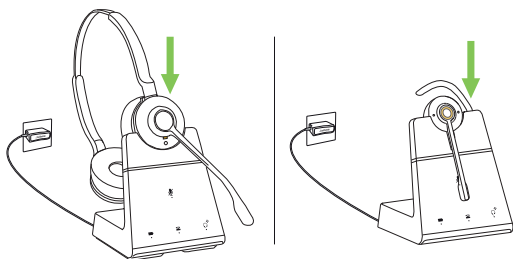

Das Headset wird stets geladen, wenn es in der Basisstation andockt und diese an eine Stromversorgung angeschlossen ist. Während des Aufladens blinkt die Status-LED am Headset und das Batteriesymbol an der Basisstation.

Die Stereo-/Mono-Headsets verfügen über bis zu 13 Stunden, das Convertible-Headset über bis zu 9 Stunden Akkulaufzeit.

Alle Headsets sind im Schnelllademodus nach ca. 1,5 Stunden vollständig aufgeladen. Für 40 % Akkuleistung werden ca. 30 Min. Ladedauer benötigt.

5. Basisstation im Überblick

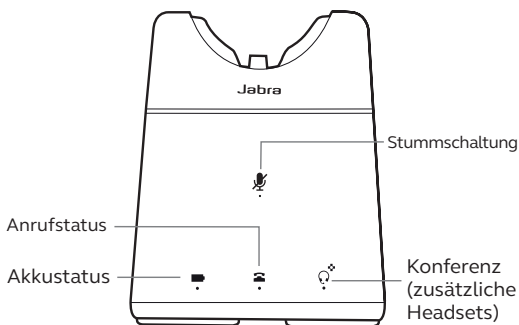

5.1 Status-LEDs an der Basisstation

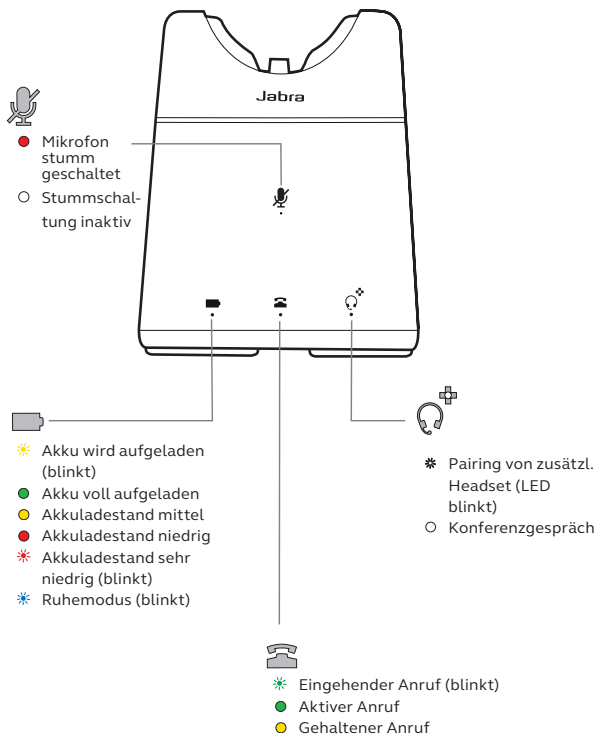

5.2 So stellst du die Mikrofonlautstärke für Anrufe am Tischtelefon ein

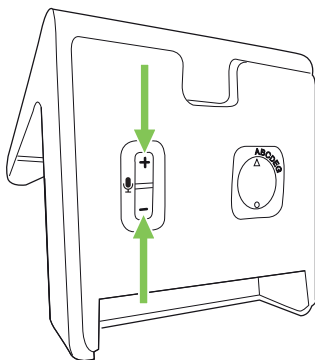

Zur Einstellung der Mikrofonlautstärke drückst du die Tasten $+$ oder $-$ auf der Unterseite der Basisstation.

5.3 So findest du einen Wählton für Tischtelefone

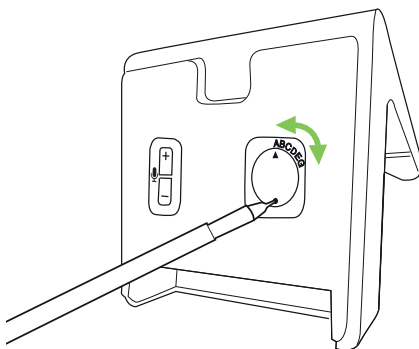

Falls du in deinem Tischtelefon keinen Wählton hörst, kann es erforderlich sein, den Wähltonschalter in eine andere Stellung zu bringen.

Der Wähltonschalter befindet sich auf der Unterseite der Basisstation. Nimm einen spitzen Gegenstand und rotiere den Schalter, bis du einen Wählton im Headset hörst. Voreingestellt ist Position A.

6. Jabra Direct

Jabra Direct ist eine Computer-Software zur Unterstützung, Verwaltung und Umsetzung der optimalen Funktionalität von Jabra-Geräten, die mit deinem Computer verbunden sind.



Download unter jabra.com/direct

6.1 Firmware-Update

Jabra Direct informiert dich, wenn ein neues Firmware-Update verfügbar ist, sobald dein Gerät mit deinem Computer verbunden ist.

Damit die Firmware aktualisiert werden kann, verbinde dein Gerät über ein USB-C-Kabel (nicht im Lieferumfang enthalten) mit deinem Computer.

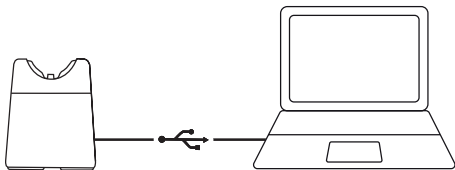

7. Verwendung

7.1 Stereo-/Mono-Headset im Überblick

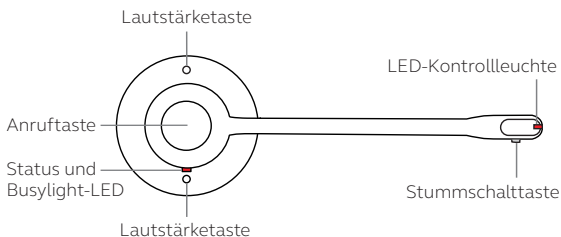

7.2 Convertible-Headset im Überblick

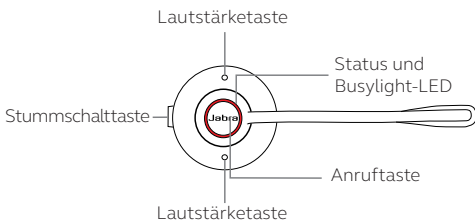

7.3 Status-LEDs

Stereo-/ Mono-Variante

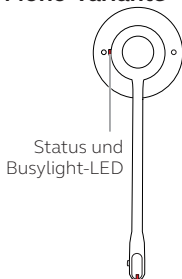

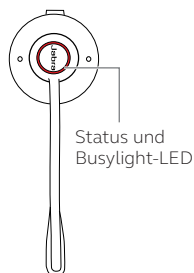

Convertible- Variante





- Busylight
- Eingehender Anruf
- Headset wird eingeschaltet
- Headset wird ausgeschaltet
- Headset vollständig aufgeladen
- Headset wird aufgeladen
- Firmware-Update
- DECT-Pairing
- DECT-Verbindung

7.4 Grundlegende Handhabung von Anrufen

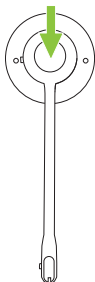
Funktion	Aktion
Einschalten	Drücke die Taste Anruf (Call) am Headset oder nimm das Headset aus der Basisstation
Ausschalten	Halte die Taste Anruf (Call) ca. 5 Sekunden lang gedrückt
Anruf annehmen	Drücke die Taste Anruf (Call), nimm das Headset aus der Basisstation oder tippe auf  an der Basisstation
Anruf beenden	Drücke die Taste Anruf (Call), docke das Headset in der Basisstation an oder tippe auf  an der Basisstation
Anruf abweisen	Drücke die Taste Anruf (Call) doppelt oder tippe auf  an der Basisstation

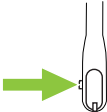

	<p>Lautstärke anpassen</p>	<p>Drücke die Tasten für Lautstärke (Volume).</p>
<p>Busylight umschalten</p>		<p>Drücke beide Tasten für Lautstärke (Volume) gleichzeitig</p>
<p>Auf sprachgeführtes Einstellungs Menü zugreifen</p>		<p>Halte beide Tasten für Lautstärke (Volume) gleichzeitig ca. 3 Sek. lang gedrückt</p>
	<p>Mikrofon-Stummschaltung aktivieren/deaktivieren</p>	<p>Drücke die Taste Stummschaltung (Mute) (Stereo-/Mono-Headset)</p>
<p>Standardmäßig leuchtet die LED-Kontrollleuchte bei einer Stummschaltung rot</p>		
	<p>Mikrofon-Stummschaltung aktivieren/deaktivieren</p>	<p>Drücke die Taste Stummschaltung (Mute) (Convertible-Headset)</p>

7.5 Konferenzgespräche

Headset(s) zu einem Konferenzgespräch hinzufügen

Bis zu drei zusätzliche Headsets pro Basisstation können zu einer Konferenz zugeschaltet werden. Das primäre Headset muss sich im Anrufstatus befinden, damit weitere Headsets zu Konferenzen hinzugefügt werden können.

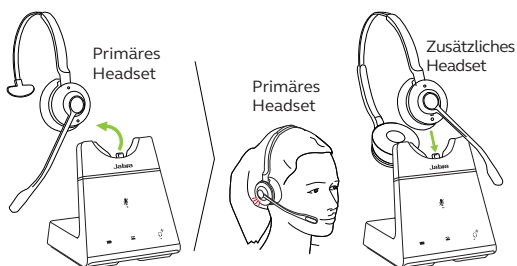

1. Nimm das primäre Headset aus der Basisstation.
2. Docke ein zusätzliches Headset in der Basisstation an. Der Pairing-Vorgang mit der Basisstation startet.
3. Im primären Headset ertönt eine Sprachbenachrichtigung. Drücke die Taste **Anruf** (Call) am primären Headset, um das neue Headset zur Konferenz zuzulassen. Die Headsets haben nun eine gemeinsame Audioverbindung.

Standardmäßig ist das zusätzliche Headset zunächst stummgeschaltet.

Hinweis: Du kannst alle Jabra Engage SE DECT Headsets verwenden, die sich für Konferenzgespräche in der Basisstation andocken lassen.

Konferenzgespräch beenden/verlassen

Um ein Konferenzgespräch für alle Headsets zu beenden, drücke die Taste **Anruf** (Call) am primären Headset oder docke das primäre Headset in der Basisstation an.

Zusätzliche Headsets können das Konferenzgespräch durch Drücken der Taste **Anruf** (Call) am Headset oder durch Andocken in der Basisstation des primären Headsets (nicht der eigenen Basisstation) verlassen. Für alle anderen Headsets wird das Konferenzgespräch fortgeführt.

Dauerhafter Konferenzmodus

Standardmäßig endet das Konferenzgespräch für alle zusätzlichen Headsets, wenn der Anruf beendet wird.

Es ist jedoch möglich, das Konferenzgespräch mit den zusätzlichen Headsets fortzuführen bis das primäre Headset in der Basisstation angedockt wird. Dies muss in den Einstellungen in Jabra Direct geändert werden.

7.6 Anruf von Tischtelefon zu Headset weiterleiten

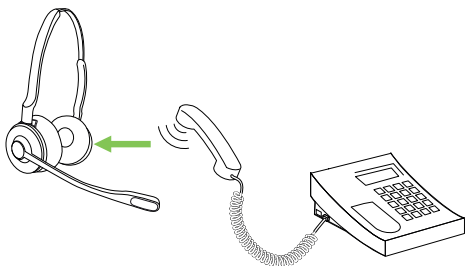

Um einen Anruf weiterzuleiten, nimm das Headset aus der Basisstation oder drücke die Taste **Anruf** (Call) am Headset. Das Gespräch wird vom Hörer des Tischtelefons zum Headset übertragen.

Falls erforderlich, drücke auf die Headset-Taste am Tischtelefon und lege den Hörer des Tischtelefons erst nach Ende des Gesprächs auf.

7.7 Anrufe von Headset zu Tischtelefon weiterleiten

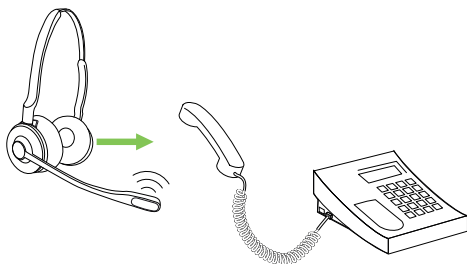

Um einen Anruf vom Headset zum Tischtelefon weiterzuleiten, nimm den Hörer vom Tischtelefon ab und docke das Headset in der Basisstation an.

Das Gespräch wird vom Headset zum Tischtelefon übertragen, wenn die Basisstation mit dem Höreranschluss am Tischtelefon verbunden ist. Andernfalls drücke die Headset-Taste am Tischtelefon.

7.8 So änderst du die Sprache für Sprachbenachrichtigungen

Für Sprachbenachrichtigungen stehen 5 verschiedene Sprachen zur Verfügung: Englisch, Deutsch, Französisch, Spanisch und Japanisch.

Änderung der Sprache:

1. Halte (wenn du gerade nicht telefonierst) beide Tasten für **Lautstärke** (Volume) am Headset ca. 3 Sek. lang gedrückt, um in das sprachgeführte Einstellungsmenü zu gelangen. Die erste verfügbare Einstellung ist die Sprache für Sprachbenachrichtigungen.
2. Drücke die Taste **Lautstärke (+)** (Volume up) oder **Lautstärke (-)** (Volume down), um durch die verfügbaren Sprachen zu navigieren.
3. Drücke die Taste **Anruf** (Call), um die Sprache auszuwählen.
4. Halte beide Tasten für **Lautstärke** (Volume) am Headset ca. 3 Sek. lang gedrückt, um das sprachgeführte Einstellungsmenü zu verlassen. Die Basisstation führt nun einen Neustart aus und hat die Einstellungen gespeichert.

Eine Änderung der Sprache ist auch in Jabra Direct möglich.

7.9 So fügst du ein neues primäres Headset hinzu

Es kann jeweils nur ein primäres Headset pro Basisstation verwendet werden. Durch das Hinzufügen eines neuen primären Headsets wird das aktuelle ersetzt. Es gibt drei Möglichkeiten, um der Basisstation ein neues primäres Headset hinzuzufügen:

A. Befindet sich das aktuelle primäre Headset nicht in Reichweite der Basisstation oder ist es ausgeschaltet, docke das neue Headset einfach in der Basisstation an. Damit wird es automatisch zum primären Headset. Die LED für den Headset-Status an der Basisstation beginnt zu blinken und weist das neue Headset als primäres Headset aus.

B. Befindet sich das aktuelle primäre Headset in Reichweite der Basisstation, ist eingeschaltet und es läuft kein Anruf über die Basisstation, docke das neue Headset in der Basisstation an und halte die Taste **Anruf** (Call) am Headset ca. 1 Sek. lang gedrückt bis die LED für den Headset-Status an der Basisstation zu blinken beginnt und das neue Headset als primäres Headset ausweist.

C. Wurde **Einfaches Pairing** (Easy Pairing) in Jabra Direct aktiviert und es läuft kein Anruf über das aktuelle primäre Headset, docke das neue Headset einfach in der Basisstation an. Damit wird es automatisch zum primären Headset. Die LED für den Headset-Status an der Basisstation beginnt zu blinken und weist das neue Headset als primäres Headset aus.

7.10 So setzt du die Basisstation zurück

Die Basisstation kann in Jabra Direct zurückgesetzt werden.

Um die Basisstation manuell zurückzusetzen, halte die Tasten **Lautstärke (+)** (Volume up) und **Lautstärke (-)** (Volume down) auf der Unterseite der Basisstation gleichzeitig 3 Sekunden lang gedrückt, bis alle LEDs an der Basisstation aufleuchten.

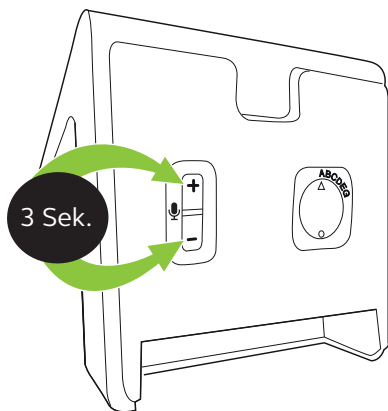

7.11 So setzt du das Headset zurück

Das Headset kann in Jabra Direct zurückgesetzt werden.

Um das Headset manuell zurückzusetzen, halte die Taste **Anruf** (Call) und die Taste **Lautstärke (+)** (Volume up) gleichzeitig 3 Sekunden lang gedrückt, bis die Status-LED rosa blinkt.

Nach dem Zurücksetzen wechselt das Headset automatisch in den Pairing-Modus. Docke das Headset in der Basisstation an, um das Pairing abzuschließen.

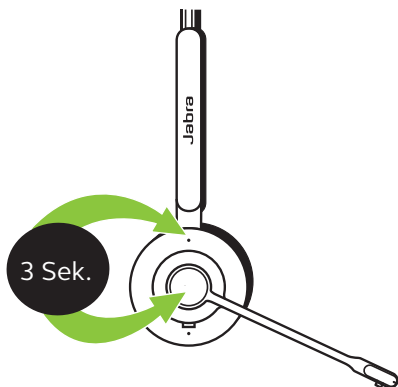

8. So änderst du die Einstellungen

Die Headset- und Telefoneinstellungen können mithilfe des sprachgeführten Einstellungsmenüs verändert werden.

Du kannst auch alle Einstellungen mit Jabra Direct ändern, indem du die Basisstation über ein USB-C-Kabel (nicht im Lieferumfang enthalten) an deinen Computer anschließt.

Download von Jabra Direct über jabra.com/direct.

Menüführung

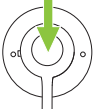
	Auf sprachgeführtes Einstellungsmenü zugreifen	Halte die Tasten Lautstärke (+) (Volume up) und Lautstärke (-) (Volume down) gleichzeitig ca. 3 Sek. lang gedrückt
	Verschiedene Einstellungsoptionen anzeigen	Drücke die Taste Lautstärke (+) (Volume up) oder Lautstärke (-) (Volume down)
	Sprachgeführtes Einstellungsmenü verlassen	Halte die Tasten Lautstärke (+) (Volume up) und Lautstärke (-) (Volume down) gleichzeitig ca. 2 Sek. lang gedrückt
	Einstellung übernehmen	Drücke die Taste Anruf (Call) , um die Einstellungsoption aus der Ansage zu übernehmen. Danach gelangst du zur nächsten Einstellung

Einstellungen

Sprache für Sprachbenachrichtigungen	Hier wählst du deine Headset-Sprache aus 5 verfügbaren Sprachen aus
Sprachbenachrichtigungen	Hier aktivierst du die Sprachbenachrichtigungen
Erinnerungston stummschalten	Hier wählst du die Verwendung eines wiederkehrenden Erinnerungstons, wenn das Mikrofon stummgeschaltet ist
Reichweite oder Dichte	Hier wählst du aus, ob die Basisstation für eine hohe Reichweite oder eine hohe Dichte optimiert werden soll
Typ des Hörer-Lifters	Hier wählst du den Typ des Hörer-Lifters aus

9. Support

9.1 FAQs

Die FAQs findest du unter jabra.com/support

9.2 So pflegst du dein Gerät

- Es wird empfohlen, das Headset bei Temperaturen zwischen -5 °C und 45 °C aufzubewahren.
- Das Headset sollte nicht über längere Zeit ohne Aufladung aufbewahrt werden (max. drei Monate).
- Bei Verschmutzung des Headsets oder der Basisstation wird empfohlen, diese mit einem weichen, angefeuchteten und fusselfreien Tuch zu reinigen.

9.3 Ersatzteile und Zubehör

Du kannst Ersatzteile oder zusätzliches Zubehör online unter jabra.com/accessories bestellen.